

VOORRAAD CATALOGUS

ONDERHOUDSARME KUNSTSTOF
BOUWPRODUCTEN

MEI | 2026



HEERING®



VOORRAAD CATALOGUS

ONDERHOUDSARME KUNSTSTOF BOUWPRODUCTEN

Heering Kunststof Profielen BV | www.heering.eu



DAKRANDPANELEN | 01

- 1.1 | Keralit® dakrandpanelen 10
- 1.2 | Hardschuim dakrandpanelen 20
- 1.3 | Verholen gootsysteem 28



BOUWPANELEN | 02

- 2.1 | Unipanel® bouwpanelen 32



GEVELPANELEN | 03

- 3.1 | Keralit® gevelpanelen 42
- 3.2 | Novicell® gevelpanelen 58
- 3.3 | Hardschuim gevelpanelen 64



BUITENPLAFONDS EN OVERSTEKPANELEN | 04

- 4.1 | Florence® buitenplafonds 68
- 4.2 | Overstekpanelen 72
- 4.3 | Hulpprofielen 74



KOZIJNAFWERKING EN VENSTERBANK | 05

- 5.1 | Kunststof kozijnafwerking 78
- 5.2 | Prodec® kozijnafwerking 86
- 5.3 | Prodec® vensterbanken 92
- 5.4 | Novaboard® vensterbanken 94
- 5.5 | Novaboard Stone® vensterbanken 96
- 5.6 | Lignodur® vensterbanken 98
- 5.7 | Lignodur Stone® vensterbanken 100
- 5.8 | Werzalit® vensterbanken 102
- 5.9 | Paneelvulling 104



WAND EN PLAFOND | 06

- 6.1 | Florence® binnenplafonds 108
- 6.2 | Special Foodcare® wand- en plafondpanelen 112



VLONDERPLANKEN | 07

- 7.1 | Twinson® vlonderplanken 118



TEGELPROFIELEN EN TRAPAFWERKING | 08

- 8.1 | Proline® tegelprofielen 126
- 8.2 | Trapafwerking 131



STEL- EN BEVESTIGING-PRODUCTEN | 09

- 9.1 | Milli-Max® uitvulplaatjes 134
- 9.2 | Milli-Max® wiggen en glasblokjes 136
- 9.3 | U-Combi- en Combi stelplaten 137
- 9.4 | Onderhoudsmiddelen 138
- 9.5 | Bevestigingsmiddelen 139



HOEK- EN PLATPROFIELEN | 10

- 10.1 | Gelijkzijdige hoekprofielen 142
- 10.2 | Ongelijkzijdige hoekprofielen 145
- 10.3 | Vouwhoekprofielen 147
- 10.4 | Platprofielen 148
- 10.5 | Geperforeerde profielen 150



DIVERSE PROFIELEN | 11

- 11.1 | Loodstrippen & voegafdichtingprofielen 154
- 11.2 | T-profielen en hardschuim planken 155
- 11.3 | Z-profielen en stoelprofielen 156
- 11.4 | Kokerprofielen 157
- 11.5 | H-verbindingprofielen 158
- 11.6 | U-profielen 160
- 11.7 | Eind- en omrandingprofielen 162
- 11.8 | Systemwandprofielen 163
- 11.9 | Plintafdichtingprofielen en kabelgoten 164



MEUBEL EN INTERIEUR | 12

- 12.1 | Hoekverbindingprofielen 168
- 12.2 | Schuifrailprofielen 169
- 12.3 | Schuifdeursystemen 170
- 12.4 | Diverse meubel- en meubelomrandingprofielen 171



BESTELINFORMATIE | 13

- 13.1 | Bestelinformatie 175
- 13.2 | Verkoop- en leveringsvoorwaarden 176



Foto: Keralit® dakrandpaneel / wit | Keralit® gevelpaneel Spinningsdeel 190 mm / antraciet

- 1.1 | Keralit® dakrandpanelen 10
- 1.2 | Hardschuim dakrandpanelen 20
- 1.3 | Verholen gootsysteem 28

DAKRANDPANELEN | 01



DAKRANDPANELEN

Keralit beschermt dakranden en gootafwerkingen jaar in, jaar uit tegen weer en wind. Door de blinde bevestiging behoren schroef- en boorgaten tot het verleden. De dakrandpanelen worden geleverd met vele accessoires waardoor een hoog niveau van afwerking mogelijk is. Keralit dakrandpanelen zijn geschikt om te combineren met Keralit gevelpanelen voor bijvoorbeeld de afwerking van een overstek of gevel.

- ▶ **Onderhoudsarm**
- ▶ **Kleurvast en weerbestendig**
- ▶ **Lange levensduur**
- ▶ **17 kleuren**
- ▶ **Recyclebaar**
- ▶ **10 jaar garantie**



Dakrandpanelen

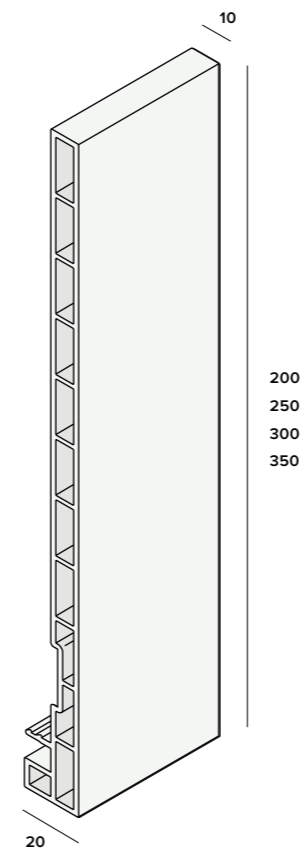

Dakrandpaneel 200 mm nr. 2821

Kleur: Keralit dakrand kleuren (p.15)
Verpakking: 2x600 cm
Prijs: € 30,72 p/m*

Dakrandpaneel 250 mm nr. 2825

Kleur: Keralit dakrand kleuren (p.15)
Verpakking: 2x600 cm
Prijs: € 37,29 p/m*

Dakrandpaneel 300 mm nr. 2831

Kleur: Keralit dakrand kleuren (p.15)
Verpakking: 2x600 cm
Prijs: € 43,20 p/m*

Dakrandpaneel 350 mm nr. 2835

Kleur: Keralit dakrand kleuren (p.15)
Verpakking: 1x600 cm
Prijs: € 47,08 p/m*

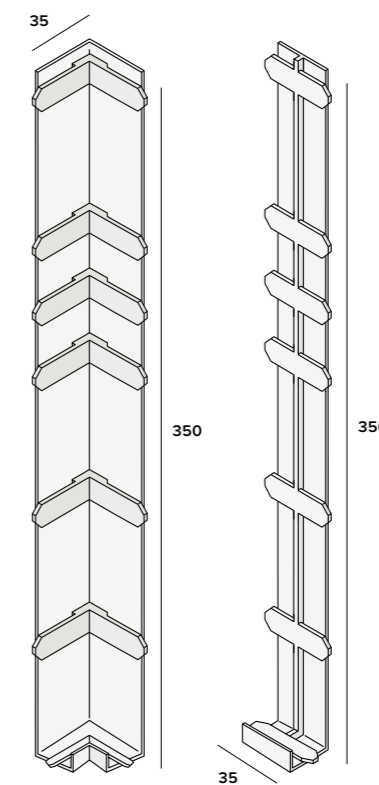

Uitwendig hoekstuk nr. 2847

Kleur: Keralit dakrand kleuren (p.15)
Verpakking: 5 st
Prijs: € 9,34 p/st*

Tussenstuk nr. 2848

Kleur: Keralit dakrand kleuren (p.15)
Verpakking: 5 st
Prijs: € 9,01 p/st*

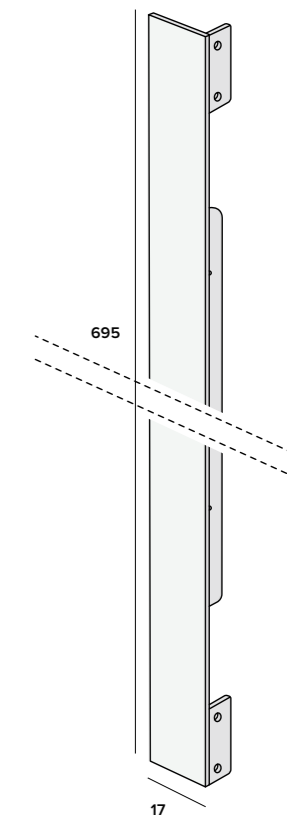

Eindkap nr. 2844

Kleur: Keralit dakrand kleuren (p.15)
Verpakking: 2 st
(aangebroken verpakking niet mogelijk)
Prijs: € 29,11 p/vp*

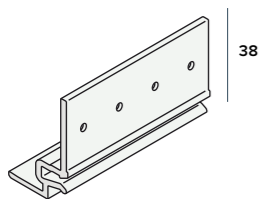

Montageprofiel boeiboord nr. 2887

Kleur: zwart
Verpakking: 2x600 cm
Prijs: € 6,00 p/m*

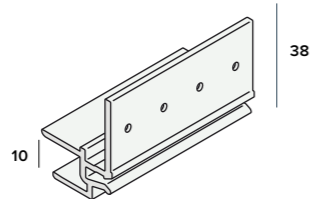

Montageprofielen 10 mm nr. 2867

Extra: voor overstek met dakrandpanelen
Kleur: Keralit dakrand kleuren (p.15)
Verpakking: 2x600 cm
Prijs: € 6,61 p/m*

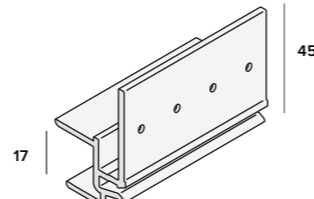

Montageprofielen 17 mm nr. 2877

Extra: voor overstek met gevelpanelen
Kleur: Keralit dakrand kleuren (p.15)
Verpakking: 2x600 cm
Prijs: € 8,07 p/m*

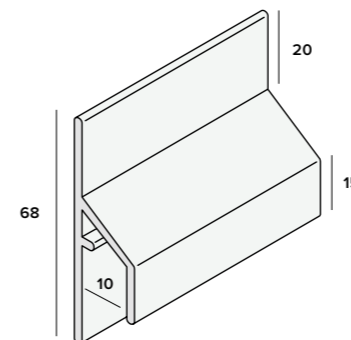

Trim/kraal aansluitprofiel nr. 2843

Kleur: Keralit dakrand kleuren (p.15)
Verpakking: 2x600 cm
Prijs: € 8,42 p/m*

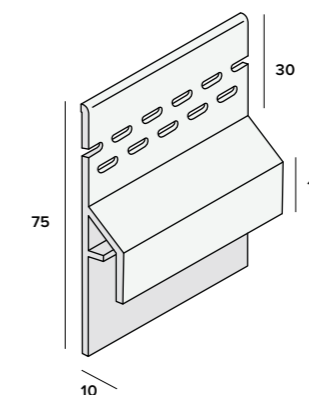

Trim ventilatie dakrand nr. 2833

Kleur: Keralit dakrand kleuren (p.15)
Verpakking: 2x600 cm
Prijs: € 9,08 p/m*

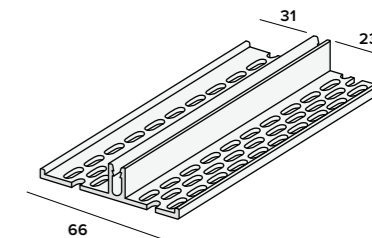

Tweezijdig ventilatieprofiel nr. 2882

Extra: icm eindprofiel 2836
Kleur: zwart
Verpakking: 2x400 cm
Prijs: € 14,54 p/m*

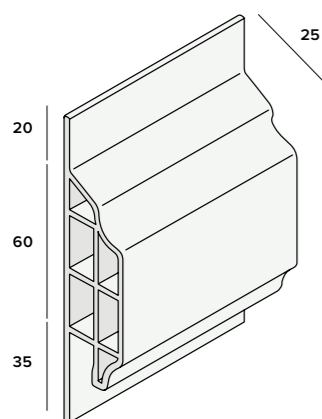

Trim/kraal sierlijst klassiek nr. 2850

Kleur: Keralit dakrand kleuren (p.15)
Verpakking: 2x600 cm
Prijs: € 15,06 p/m*

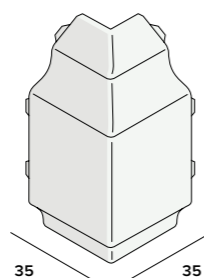

Hoekstuk sierlijst klassiek nr. 2852

Kleur: Keralit dakrand kleuren (p.15)
Verpakking: 5 st
Prijs: € 7,24 p/st*

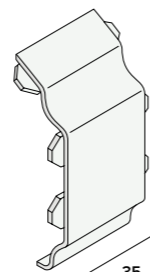

Tussenstuk sierlijst klassiek nr. 2853

Kleur: Keralit dakrand kleuren (p.15)
Verpakking: 5 st
Prijs: € 7,24 p/st*

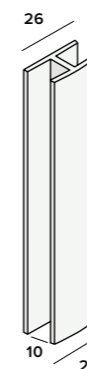

Verbindingsprofiel nr. 0420

Kleur: Keralit dakrand kleuren (p.15)
Verpakking: 5x260 cm
Prijs: € 9,85 p/m*

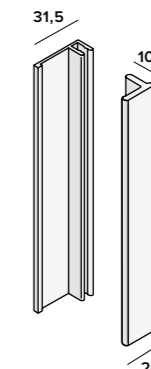

Basis eindprofiel nr. 2807

Kleur: aluminium
Verpakking: 2x400 cm
Prijs: € 5,44 p/m*



Eindprofiel 10 mm nr. 2836

Kleur: Keralit dakrand kleuren (p.15)
Verpakking: 2x400 cm
Prijs: € 8,74 p/m*

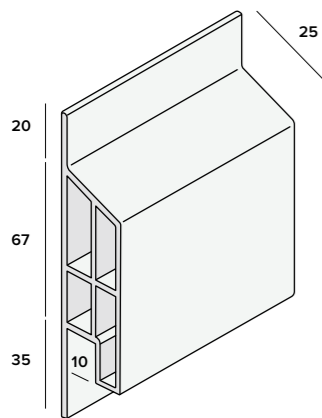

Trim/kraal sierlijst modern nr. 2851

Kleur: Keralit dakrand kleuren (p.15)
Verpakking: 2x600 cm
Prijs: € 15,06 p/m*

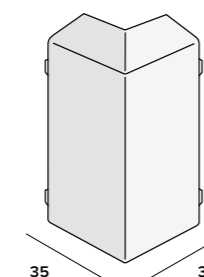

Hoekstuk sierlijst modern nr. 2854

Kleur: Keralit dakrand kleuren (p.15)
Verpakking: 5 st
Prijs: € 7,24 p/st*

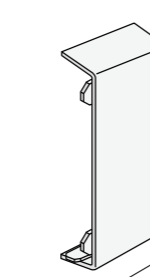

Tussenstuk sierlijst modern nr. 2855

Kleur: Keralit dakrand kleuren (p.15)
Verpakking: 5 st
Prijs: € 7,24 p/st*

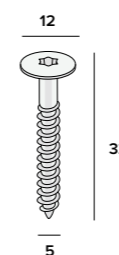

Torx schroef RVS 32 mm nr. 2890

Kleur: Keralit dakrand kleuren (p.15)
Verpakking: 100 st
Prijs: € 39,98 p/vp*

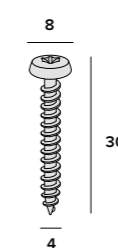

Keralit schroef Torx (T20) nr. 2801

Extra: tbv 2867, 2877, 2887
Kleur: RVS
Verpakking: 200 st
Prijs: € 19,98 p/vp*

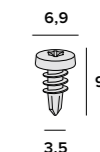

3,5 x 9,5 mm (T10) nr. 2692

Extra: tbv Keralit eindkap dakrand (2844)
Kleur: RVS
Verpakking: 100 st.
Prijs: € 15,04 p/vp*

Keralit kleuren
met artikelnummers

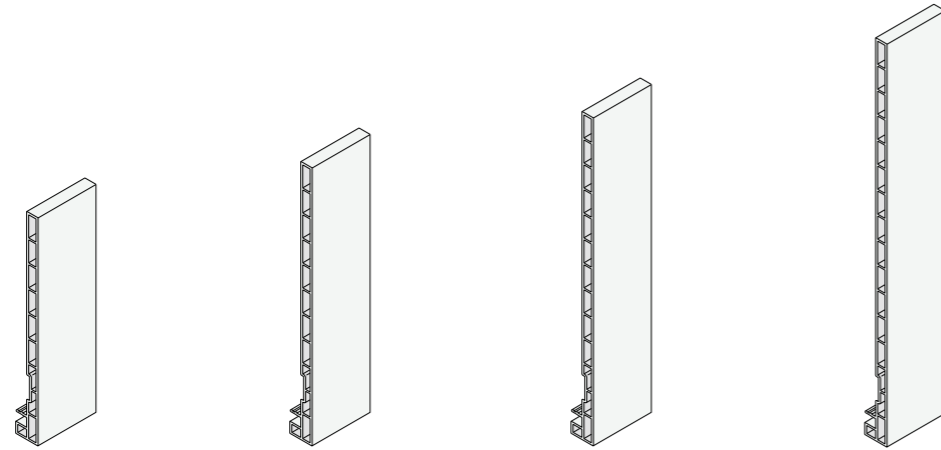

Kleuren dakrand	200 mm	250 mm	300 mm	350 mm
Antraciet	28211360	28251360	28311360	28351360
Crème	28216560	28256560	28316560	28356560
Donkerbruin	28215160	28255160	28315160	28355160
Donkergroen	28215460	28255460	28315460	28355460
Golden oak	28214560	28254560	28314560	28354560
Grafietzwart	28211160	28251160	28311160	28351160
Grijs	28210460	28250460	28310460	28350460
Kwartsgrijs	28210560	28250560	28310560	28350560
Licht ivoor	28210760	28250760	28310760	28350760
Mahonie	28212660	28252660	28312660	28352660
Monumentenblauw	28213160	28253160	28313160	28353160
Monumentengroen	28214060	28254060	28314060	28354060
Staalblauw	28213460	28253460	28313460	28353460
Vergrijsd ceder	28218160	28258160	28318160	28358160
Wijnrood	28213660	28253660	28313660	28353660
Wit	28215060	28255060	28315060	28355060
Zwartgrijs	28211860	28251860	28311860	28351860

Kleuren | Classic met houtnerf

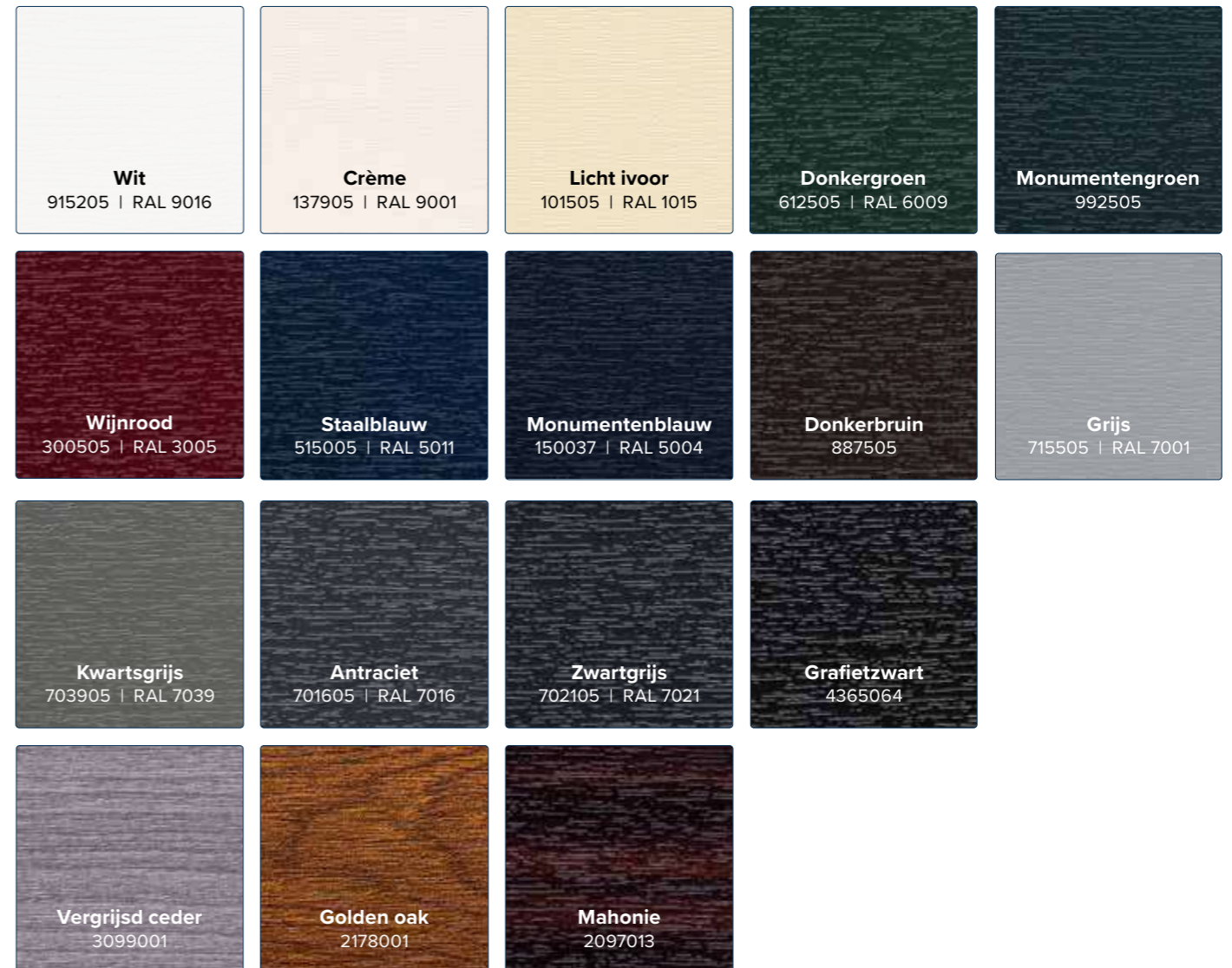

Dakrand details

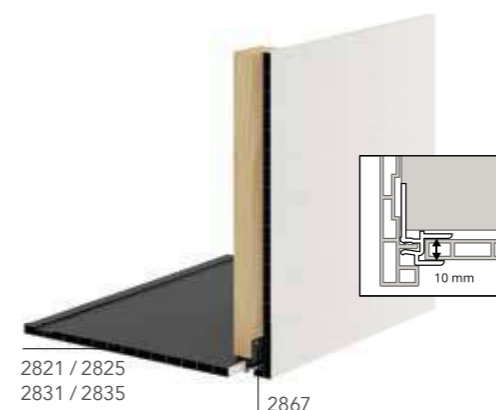
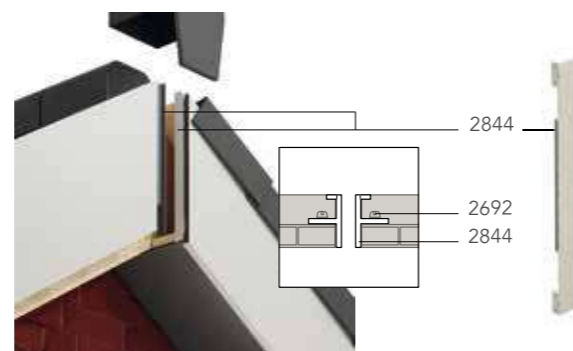
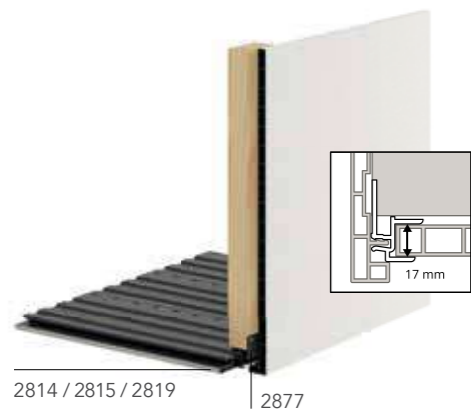
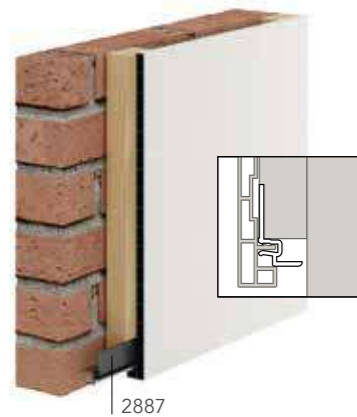

Dakrandpanelen

2821	Dakrandpaneel 200x20x10 mm
2825	Dakrandpaneel 250x20x10 mm
2831	Dakrandpaneel 300x20x10 mm
2835	Dakrandpaneel 350x20x10 mm



Voor montage zie principedetails op www.keralit.nl/principedetails

Verwerking

Toepassing

Keralit dakrandpaneel is een duurzaam paneel voor toepassing van alle afwerking aan de dakrand, zoals: gootbekleding, boeiboord, overstek, luifel en windveer.

Opslag

Keralit dient verpakt, vlak en met voldoende ondersteuning op te worden geslagen. Directe invloed van zon en regen tijdens opslag dient vermeden te worden. Bij openen verpakking over de gehele lengte opensnijden.

Behandeling

De Keralitpanelen, hulpprofielen en profielen niet met de zichtkanten over elkaar schuiven. Geen harde of scherpe voorwerpen in contact brengen met de zichtzijde. De beschermfolie op het paneel, direct na montage van elk paneel verwijderen i.v.m. visuele controle van het oppervlak.

Maatwerk

Panelen korter dan 6 m¹

Lengte	2,5 t/m 6 m ¹ . mogelijk.
Tolerantie	- 0 cm + 2 cm per paneel.
Mogelijk vanaf	200 m ¹ , minimaal 10 lengtes per netto maatvoering.
Meerprijs	+ 4%.
Levertijd	Ca. 20 werkdagen.

Contact

Meer weten over Keralit maatwerk en tarieven?
Neem contact met ons op via tel. 0523 - 615 631 of via maatwerk@heering.eu.

➤ Scan de QR-code voor meer product- en montage informatie. Voor een goede montage is het belangrijk de gebruiksaanwijzing aandachtig door te lezen en de voorschriften nauwkeurig op te volgen. De garantiebepalingen zijn alleen van kracht indien de montage geheel volgens de voorschriften is gemonteerd. Montagehandleidingen zijn te downloaden op www.heering.eu/downloads.

Afwerk- en hulpprofielen

0420	H-verbindingprofiel 10 mm	2848	Tussenstuk
2804	Verbindingprofiel	2850	Trim/kraal sierlijst klassiek
2805	Basis verbindingprofiel	2851	Trim/kraal sierlijst modern
2806	Eindprofiel 17 mm	2852	Hoekstuk sierlijst klassiek
2807	Basis eindprofiel	2853	Tussenstuk sierlijst klassiek
2833	Trim ventilatie dakrand	2854	Hoekstuk sierlijst modern
2836	Eindprofiel 10 mm	2855	Tussenstuk sierlijst modern
2843	Trim/kraal aansluitprofiel	2867	Montageprofiel 10 mm
2844	Eindkap voor dakrand	2877	Montageprofiel 17 mm
2847	Uitwendig hoekstuk	2887	Montageprofiel boeiboord

Gereedschap

Keralit kan met normale houtbewerking gereedschappen verwerkt worden. Zagen met normale fijn getande cirkelzaag of handzaag. Voor montage van 2-delige hulpprofielen, het zichtgedeelte met een rubber hamer monteren. Geen ladders, steigers, etc. tegen de Keralitpanelen plaatsen.

Onderhoud

Het Keralit paneel heeft bijna geen onderhoud nodig. Indien noodzakelijk geacht kan het paneel worden schoongemaakt met Keralitreiniger of met behulp van een spons en een sopje van een niet schurend huishoudelijk reinigingsmiddel op waterbasis (niet op basis van ammoniak en chloorhoudende producten). Gebruik van schuurmiddelen en agressieve stoffen of aromatische oplosmiddelen, zoals terpentijn, wasbenzine, etc. is niet toegestaan. Het wordt verder afgeraden om puntige zware voorwerpen zonder voldoende bescherming tegen het Keralit te plaatsen.

Panelen exact op maat gezaagd

Keralit biedt ook de mogelijkheid om panelen exact voor u op maat te zagen. Door de panelen na te zagen, kan elk paneel exact op maat geleverd worden. Hierdoor hoeft u niet meer te zagen en voorkomt u zaagverlies. Dit kan u een flinke kosten- en tijdsbesparing opleveren.

Lengte	Op maat gezaagd per lengte tot max. 6 m ¹ . mogelijk.
Tolerantie	+/- 2 mm.
Mogelijk vanaf	200 m ¹
Meerprijs	+ 8%.
Levertijd	Ca. 20 werkdagen.
Opties	Mogelijkheid om per maatvoering te bundelen en volgorde nummering aan te brengen. Overige manieren van verpakken in overleg.
Aanlevering	Kortstaat in Excel.



Montage | Ventilatie

**Montage op verticaal regelwerk**

De Keralit dakrand dient gemonteerd te worden, op een regelwerk van h.o.h. 30 cm. Gebruik duurzaam hout met een minimale dikte van 20 mm, zodat een doorlopende luchtspouw van 20 mm wordt gerealiseerd. Aan de onderzijde en bovenzijde van de dakrand en of overstek moeten ventilatieopeningen van minimaal 20 cm²/m¹ gerealiseerd worden. In de praktijk betekent dit dat een doorlopende ventilatieopening groter dan 2 mm moeten zijn.

**Montage op horizontaal regelwerk**

In het geval van montage op horizontale regels is het noodzakelijk om ventilatiesleuven te frezen, of gebruik te maken van ventilatielatten. De ventilatieopeningen moeten minimaal 20 cm²/m¹ bedragen, praktisch betekent dit bijvoorbeeld 10 ventilatiesleuven van 5x40 mm per meter.

Montage dakrand

Start met het monteren van de montageprofielen (2867; 2877 of 2887) h.o.h. 30 cm. De eerste schroef moet zich binnen 5 cm van het einde van het montageprofiel bevinden. Zaag de dakrand op maat en klik deze in het montageprofiel. Klik niet te hard, zodat u het dakrandpaneel nog kunt schuiven in het montageprofiel. Monteer vervolgens de hoeken en tussenstukken. Wanneer deze correct gemonteerd zijn klikt u het dakrandpaneel vast in het montageprofiel.

Vervolgens boort u de dakrandpanelen voor en schroeft u deze aan de bovenzijde h.o.h. 30 cm vast op de achterconstructie. Maakt u gebruik van het trim/kraal profiel of een sierlijst, schroef deze dan eerst vast alvorens u de dakrand plaatst. Plaats vervolgens om de 30 cm dotjes montagelijm in de sponning van het trim/kraal of sierlijstprofiel. Vervolgens schuift u het dakrandprofiel eerst in het trim/kraal profiel of de gekozen sierlijst. Daarna pas de dakrand in het montageprofiel vast klikken.

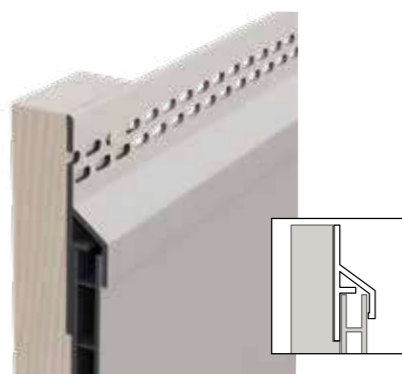
Ventilatieconcept dakrand**Ventilatie dakrand**

Een goede ventilatie achter Keralit gevel- en dakrandpanelen is essentieel voor een lange levensduur. Zorg voor optimale bescherming en ventilatie van uw dakrand met de hoogwaardige ventilatieprofielen.

Het ventilatieconcept van Keralit combineert functionaliteit, duurzaamheid en esthetiek, wat resulteert in een goed geventileerde en een fraai afgewerkte gevel en/of dakrand. (zie p. 13 voor de ventilatieprofielen)

Heering Portal

Alles bij de hand op één plek!

Bestel waar en wanneer het u uitkomt, check uw facturen, vraag promotiepakketten aan en meer.

Met de Heering Portal regelt u alles vanaf één plek!

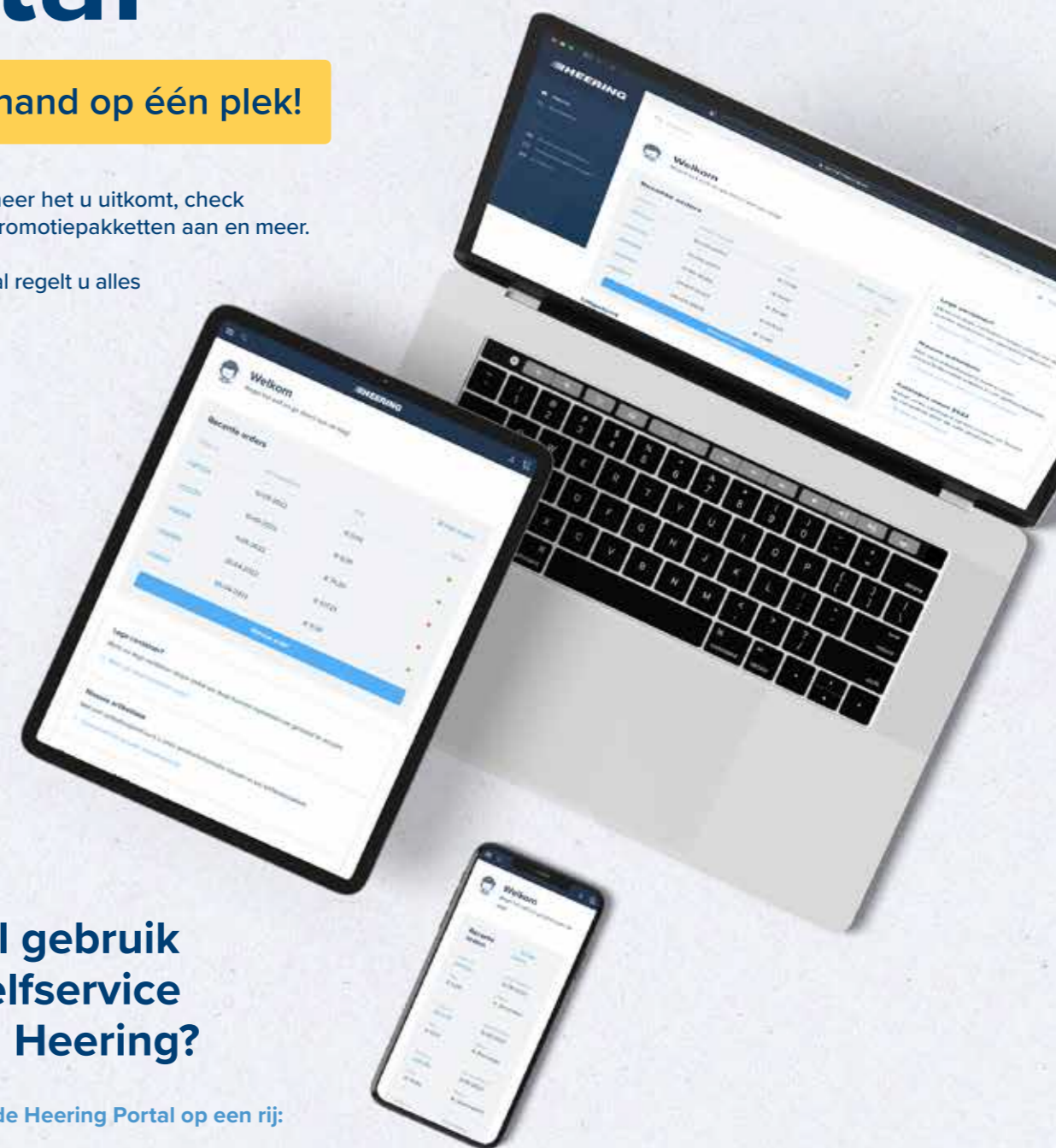

Maakt u al gebruik van het selfservice portal van Heering?

Alle voordelen van de Heering Portal op een rij:

- 24/7 online bestellen
- Snelle en foutloze orders door suggesties voor benodigde artikelen, favorieten en kluslijsten
- Altijd inzicht en direct toegang tot uw orders, pakbonnen, track & trace data en facturen
- Gemakkelijk artikelen en containers retourneren
- Gratis promotiemiddelen aanvragen
- Altijd up to date met de laatste artikeldata en productnieuws

Maak een account aan op
portal.heering.eu



HARDSCHUIM DAKRANDPANELEN

Het uitgebreide assortiment hardschuim dakrandpanelen maakt het mogelijk om elk soort dakrand van een complete afwerking te voorzien. De dakrandpanelen zijn verkrijgbaar in lichte kleuren en hebben een mooie, strakke vormgeving. De panelen zijn massief en sterk, maar laten zich makkelijk bewerken en monteren.

- ▶ **Massieve panelen**
- ▶ **Diverse modellen**
- ▶ **Makkelijke verwerking**
- ▶ **6 meter monteerbaar**
- ▶ **Volledig recyclebaar**
- ▶ **Uitstekende prijs/kwaliteitsverhouding**

Dakrandpanelen

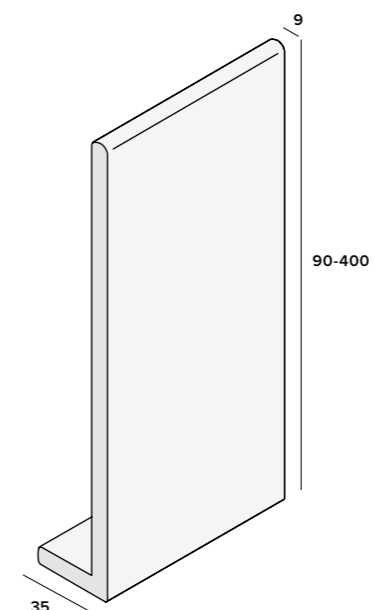

90x35x9 mm

nr. 2118

Kleur: verkeerswit (RAL 9016), crème (RAL 9001)
Verpakking: 2x600 cm
Prijs: € 9,83 p/m^{1*}

230x35x9 mm

nr. 2132

Kleur: verkeerswit (RAL 9016), crème (RAL 9001)
Verpakking: 2x600 cm
Prijs: € 22,88 p/m^{1*}

150x35x9 mm

nr. 2135

Kleur: verkeerswit (RAL 9016), crème (RAL 9001)
Verpakking: 2x600 cm
Prijs: € 14,34 p/m^{1*}

275x35x9 mm

nr. 2127

Kleur: verkeerswit (RAL 9016), crème (RAL 9001)
Verpakking: 2x600 cm
Prijs: € 25,59 p/m^{1*}

175x35x9 mm

nr. 2134

Kleur: verkeerswit (RAL 9016), crème (RAL 9001)
Verpakking: 2x600 cm
Prijs: € 16,61 p/m^{1*}

300x35x9 mm

nr. 2131

Kleur: verkeerswit (RAL 9016), crème (RAL 9001)
Verpakking: 2x600 cm
Prijs: € 27,66 p/m^{1*}

200x35x9 mm

nr. 2126

Kleur: verkeerswit (RAL 9016), crème (RAL 9001)
Verpakking: 2x600 cm
Prijs: € 19,07 p/m^{1*}

400x35x9 mm

nr. 2130

Kleur: verkeerswit (RAL 9016), crème (RAL 9001)
Verpakking: 1x600 cm
Prijs: € 35,18 p/m^{1*}

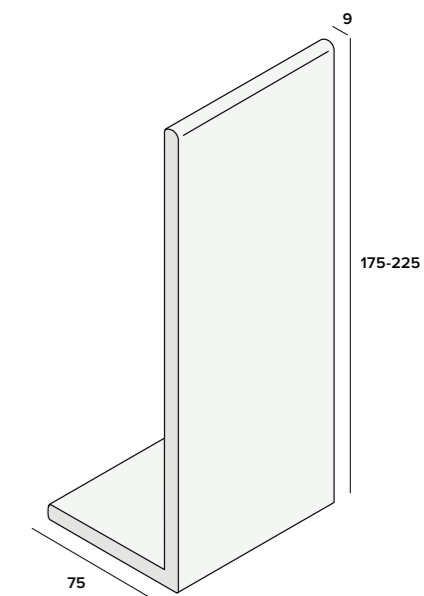

175x75x9 mm

nr. 2374

Kleur: wit, crème (RAL 9001)
Verpakking: 2x500 cm
Prijs: € 19,36 p/m^{1*}

225x75x9 mm

nr. 2375

Kleur: wit, crème (RAL 9001)
Verpakking: 2x500 cm
Prijs: € 24,02 p/m^{1*}

Dakrandpanelen

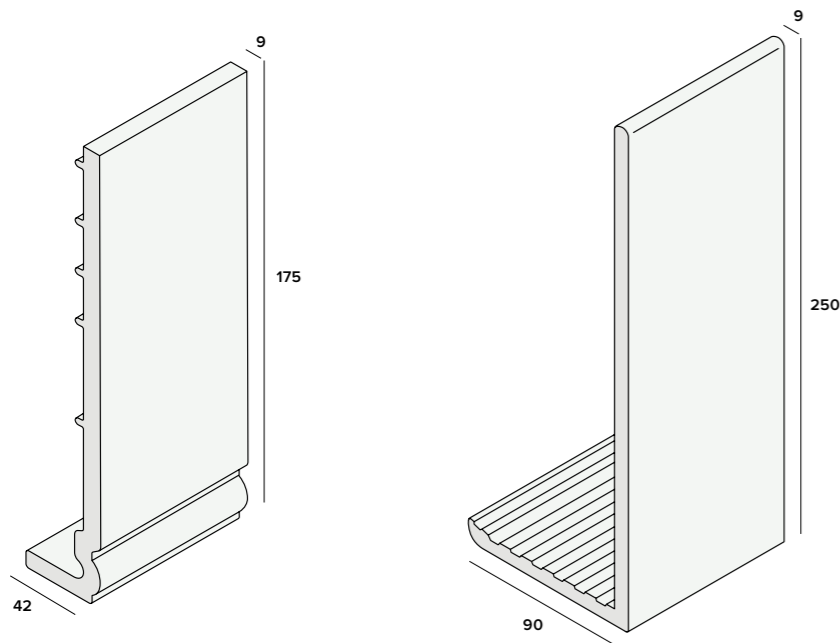

175x42x9 mm nr. 2114

Kleur: crème (RAL 9001)
Verpakking: 2x600 cm
Prijs: € 16,75 p/m*

250x90x9 mm nr. 2149

Kleur: verkeerswit (RAL 9016), crème (RAL 9001)
Verpakking: 2x600 cm
Prijs: € 32,34 p/m*

Platpanelen

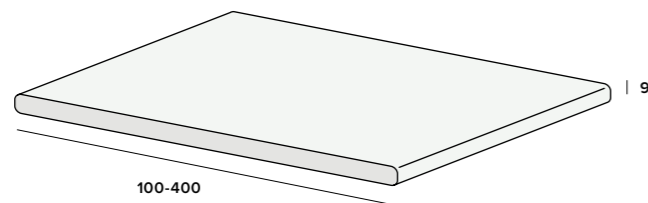

100x9 mm nr. 2143

Kleur: verkeerswit (RAL 9016), crème (RAL 9001)
Verpakking: 5x600 cm
Prijs: € 10,21 p/m*

150x9 mm nr. 2140

Kleur: verkeerswit (RAL 9016), crème (RAL 9001)
Verpakking: 5x600 cm
Prijs: € 13,71 p/m*

300x9 mm nr. 2142

Kleur: verkeerswit (RAL 9016), crème (RAL 9001)
Verpakking: 2x600 cm
Prijs: € 27,60 p/m*

100x9 mm folie nr. 2143

Folie: UV-bestendige folie met houtnerf
Kleur: wit, crème (RAL 9001)
Verpakking: 5x600 cm
Prijs: € 18,00 p/m*

215x9 mm nr. 2141

Kleur: verkeerswit (RAL 9016), crème (RAL 9001)
Verpakking: 2x600 cm
Prijs: € 20,99 p/m*

400x9 mm nr. 2195

Kleur: verkeerswit (RAL 9016), crème (RAL 9001)
Verpakking: 2x600 cm
Prijs: € 36,18 p/m*

Sierlijsten

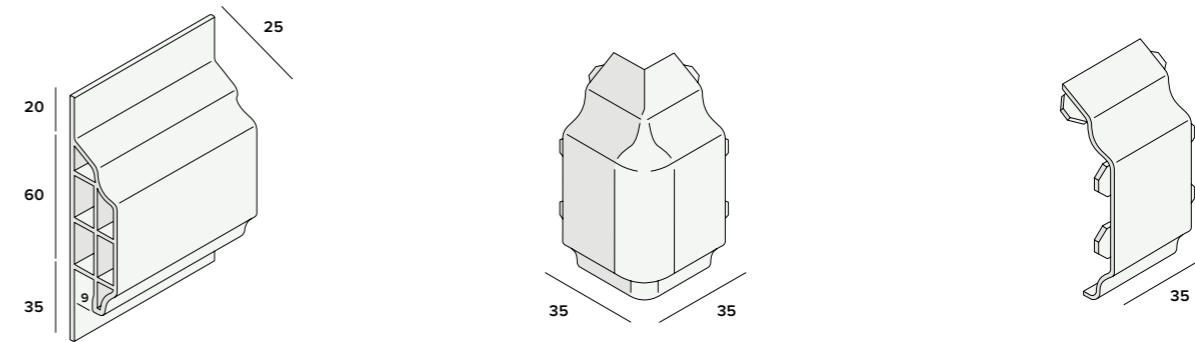

Dakrand sierlijst nr. 2110

Kleur: verkeerswit (RAL 9016), crème (RAL 9001)
Verpakking: 2x600 cm
Prijs: € 10,52 p/m*

Hoekstuk sierlijst nr. 2111

Kleur: verkeerswit (RAL 9016), crème (RAL 9001)
Verpakking: 5 st
Prijs: € 6,62 p/st*

Tussenstuk sierlijst nr. 2112

Kleur: verkeerswit (RAL 9016), crème (RAL 9001)
Verpakking: 5 st
Prijs: € 6,62 p/st*

Hoek- en tussenstukken

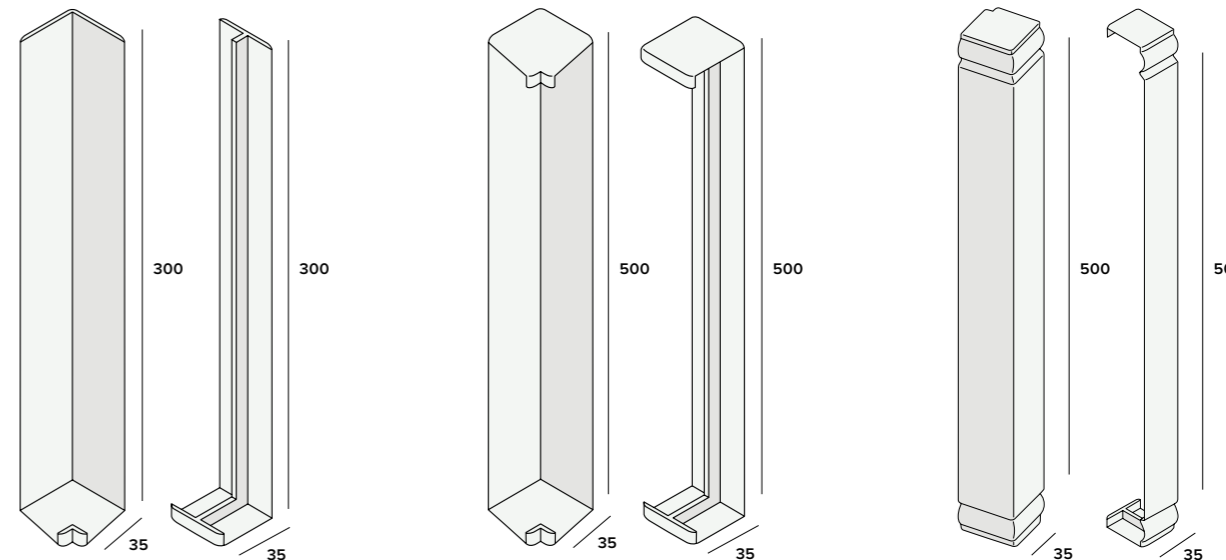

Uitwendig hoekstuk nr. 2137

Verpakking: 25 st
Kleur: verkeerswit (RAL 9016)
Prijs: € 7,36 p/st*
Kleur: crème (RAL 9001)
Prijs: € 9,28 p/st*

Uitwendig hoekstuk nr. 2123

Verpakking: 50 st
Kleur: verkeerswit (RAL 9016)
Prijs: € 13,99 p/st*
Kleur: crème (RAL 9001)
Prijs: € 18,26 p/st*

Uitwendig hoekstuk nr. 2105

Kleur: crème (RAL 9001)
Verpakking: 25 st
Prijs: € 14,83 p/st*

Tussenstuk nr. 2138

Verpakking: 25 st
Kleur: verkeerswit (RAL 9016)
Prijs: € 7,36 p/st*
Kleur: crème (RAL 9001)
Prijs: € 8,50 p/st*

Tussenstuk nr. 2124

Verpakking: 50 st
Kleur: verkeerswit (RAL 9016)
Prijs: € 13,25 p/st*
Kleur: crème (RAL 9001)
Prijs: € 17,13 p/st*

Tussenstuk nr. 2106

Kleur: crème (RAL 9001)
Verpakking: 25 st
Prijs: € 14,14 p/st*

Dakrand afgerond

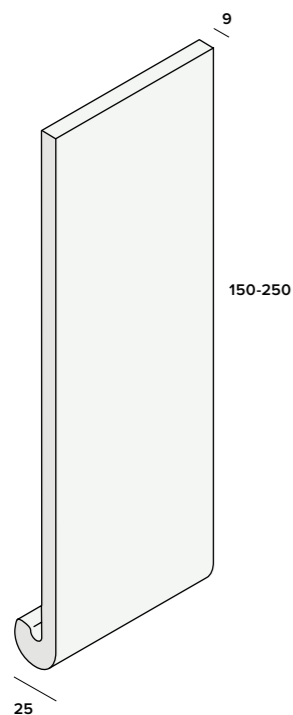

150x25x9 mm nr. 2180

Kleur: verkeerswit (RAL 9016), crème (RAL 9001)
Verpakking: 2x600 cm
Prijs: € 15,56 p/m*

225x25x9 mm nr. 2183

Kleur: verkeerswit (RAL 9016)
Verpakking: 2x600 cm
Prijs: € 23,19 p/m*

175x25x9 mm nr. 2181

Kleur: verkeerswit (RAL 9016)
Verpakking: 2x600 cm
Prijs: € 17,73 p/m*

250x25x9 mm nr. 2184

Kleur: verkeerswit (RAL 9016), crème (RAL 9001)
Verpakking: 2x600 cm
Prijs: € 25,98 p/m*

Polytop nagels RVS

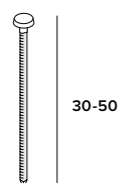

2,1x30 mm nr. 2190

Kleur: verkeerswit (RAL 9016), crème (RAL 9001)
Verpakking: 500 st
Prijs: € 136,20 p/vp*

2,1x40 mm nr. 2191

Kleur: verkeerswit (RAL 9016), crème (RAL 9001)
Verpakking: 500 st
Prijs: € 141,64 p/vp*

3,5x50 mm nr. 2192

Kleur: verkeerswit (RAL 9016), crème (RAL 9001)
Verpakking: 100 st
Prijs: € 51,00 p/vp*

Draadnagels RVS

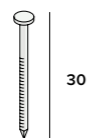

2,1x30 mm nr. 2196

Kleur: RVS
Verpakking: 250 st
Prijs: € 28,35 p/vp*

Ventilatie

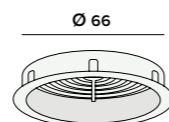

Ventilatioerooster nr. 0605

Kleur: wit
Verpakking: 50 st
Prijs: € 2,13 p/st*

Kleur: crème
Verpakking: 50 st
Prijs: € 4,66 p/st*

Hulpstukken 25 mm

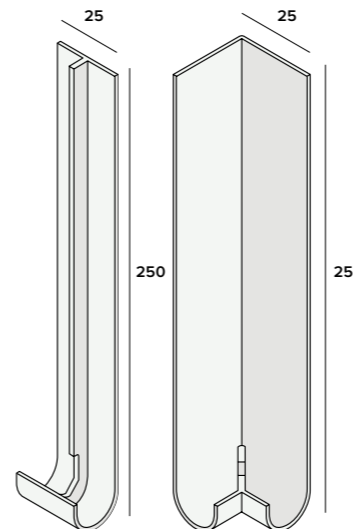

Tussenstuk nr. 2166

Verpakking: 25 st
Kleur: verkeerswit (RAL 9016)
Prijs: € 7,75 p/st*
Kleur: crème (RAL 9001)
Prijs: € 14,53 p/st*

Uitwendig hoekstuk nr. 2167

Verpakking: 25 st
Kleur: verkeerswit (RAL 9016)
Prijs: € 7,75 p/st*
Kleur: crème (RAL 9001)
Prijs: € 14,53 p/st*

Polytop schroeven RVS

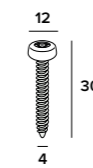

3,5x30 mm nr. 2693

Kleur: verkeerswit (RAL 9016), crème (RAL 9001)
Verpakking: 100 st
Prijs: € 90,61 p/vp*

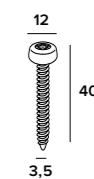

3,5x40 mm nr. 2694

Kleur: verkeerswit (RAL 9016), crème (RAL 9001)
Verpakking: 100 st
Prijs: € 96,29 p/vp*

Torx schroeven RVS

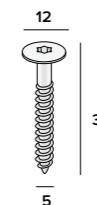

32 mm nr. 2890

Kleur: verkeerswit (RAL 9016), crème (RAL 9001)
Verpakking: 100 st
Prijs: € 39,98 p/vp*

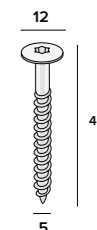

45 mm nr. 2895

Kleur: wit, crème (RAL 9001)
Verpakking: 100 st
Prijs: € 63,07 p/vp*

Kleuren

Verkeerswit
RAL 9016

Crème
RAL 9001

Verwerking

Toepassing

Hardschuim dakrandpanelen zijn duurzame producten voor afwerking van dakranden, overstekken, windveren of boeidelen.

Opslag

Hardschuim dakrandpanelen in de verpakking en vlak opslaan. Directe blootstelling aan zon en regen tijdens de opslag vermijden. Dit geldt vooral bij tijdelijke opslag op de bouwplaats. Draag hardschuim dakrandpanelen met 2 personen. Dit voorkomt buigen en mogelijke schade.

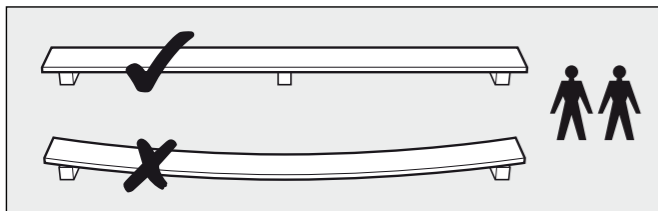

De behandeling

De verpakking over de gehele lengte openen om te voorkomen dat er bij het uit de verpakking halen krassen ontstaan. Schuif de hardschuim dakrandpanelen niet met de zichtzijdes over elkaar. Breng geen harde en scherpe voorwerpen in contact met de zichtzijde. Bij temperaturen < 10° C, voorzichtig omgaan met hardschuim dakrandpanelen vanwege grotere kans op breuk. Onder de 0° C niet verwerken.

Onderhoud

Alleen water of niet-schurende huishoudelijke reinigingsmiddelen gebruiken om de hardschuim dakrandpanelen te reinigen. Voor hardnekkige verontreiniging kunt u de PVC deco clean milk (0761) gebruiken. Gebruik een zachte katoenen doek en gebruik geen schuursponsjes. Op deze manier wordt oppervlaktevuil verwijderd en behouden de profielen hun oorspronkelijke uiterlijk. Gebruik geen chloorhoudende reinigingsmiddelen. De profielen mogen niet in contact komen met mengsels op basis van bitumen, omdat deze vlekken kunnen veroorzaken die niet meer te verwijderen zijn.

Bevestigingsmiddelen

Er zijn verschillende bevestigingsmiddelen beschikbaar. Polytop spijkers en polytop schroeven van roestvrijstaal en torxschroeven zijn leverbaar in diverse bijpassende unikleuren.

Gereedschappen

De hardschuim dakrandpanelen kunnen met gebruikelijk gereedschap bewerkt worden. Gebruik een fijn getande handzaag voor een optimaal resultaat. Het is ook mogelijk om te werken met een afkortzaag. Hier geeft een speciaal kunststof zaagblad met negatieve trapeziumvormige vlakke tand het optimale resultaat. Bij gebruik van een fijngetande houtzaag adviseren we het zaagblad andersom te gebruiken.

Gebruik een HSS-boor zonder centreerpunt voor het boren.

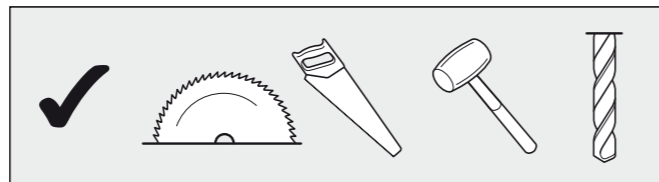

Leun met een ladder of andere harde voorwerpen niet tegen de hardschuim dakrandpanelen. Dit voorkomt beschadiging van het oppervlak. Bevestig geen dakgoot of andere zware constructies aan de hardschuim dakrandpanelen. Gebruik bij voorkeur een vrijstaande steiger. Monteer de hardschuim dakrandpanelen altijd met 2 personen.

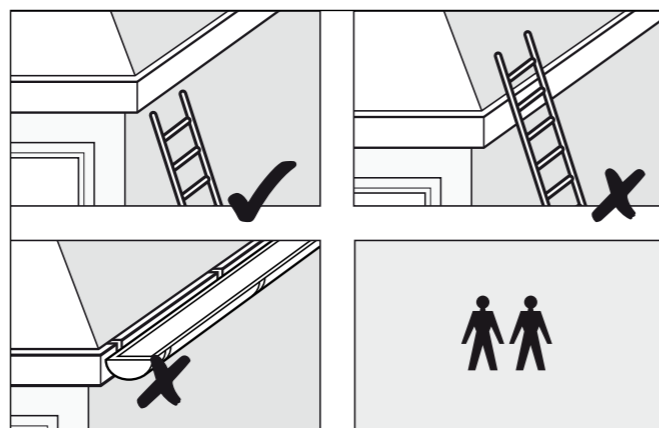

Montage

Montage

Bij het gebruik van de schroeven de gaten 1 mm ruimer voorboren dan de dikte van de schroef. De montage van het hardschuim dakrandpanelen moet worden uitgevoerd op een uitgelijnde houten onderconstructie (gladde plaat of latwerk). De hardschuim dakrandpanelen allemaal aan de boven- en onderkant van de bestaande onderconstructie bevestigen. Hardschuim dakrandpanelen met een dikte van 9 mm om de 30 cm schroeven.

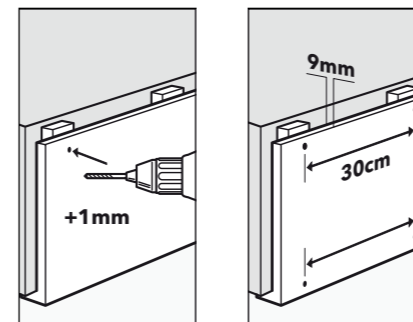

De hardschuim dakrandpanelen kunnen verwerkt worden in lengtes tot 6 m aan één stuk en maximaal 3 lengtes achter elkaar. Om de panelen te verbinden zijn tussenstukken beschikbaar. Om hoeken af te werken zijn hoekstukken beschikbaar. Deze producten op één van de aangrenzende hardschuim dakrandpanelen bevestigen met montage- of PVC-lijm, om uitzetting en krimp op te vangen. De decolijm (0762) is hiervoor geschikt. Hou de afstand aan in de tabel bij gebruik van tussenstukken en hoekstukken om voldoende rekening te houden met uitzetting en krimp.

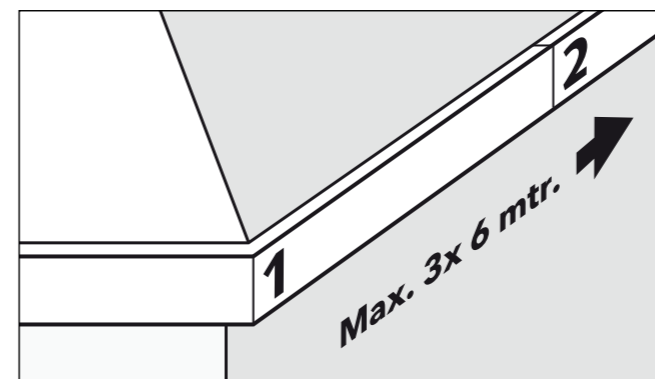

Verwijder de beschermfolie van de hardschuim dakrandpanelen direct na het installeren van elk paneel om het oppervlak te controleren op beschadigingen.

Materiaal temperatuur bij montage	Minimale afstand tussen de panelen
0 °C	2,5 mm
10 °C	2,0 mm
20 °C	1,5 mm
30 °C	1,0 mm
40 °C	0,5 mm

➤ Scan de QR-code voor meer product- en montage informatie. Voor een goede montage is het belangrijk de gebruiksaanwijzing aandachtig door te lezen en de voorschriften nauwkeurig op te volgen. De garantiebepalingen zijn alleen van kracht indien de montage geheel volgens de voorschriften is gemonteerd. Montagehandleidingen zijn te downloaden op www.heering.eu/downloads.





VERHOLEN GOOT

Het verholen gootsysteem is een compleet systeem voor het afvoeren van regenwater van een dakkapel. Door de verholen (onzichtbare) ligging onder de dakpan ontstaat een aanmerkelijk mooiere afwerking dan bij het plaatsen van loodslabben.

- ▶ Onzichtbare afwatering
- ▶ Snel te monteren
- ▶ 2-delig
- ▶ Geschikt voor iedere dakkapel
- ▶ Lange levensduur
- ▶ Mooi resultaat

Verholen goot

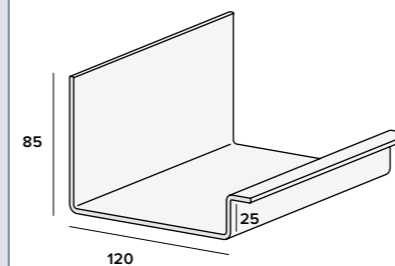

Verholen goot nr. 0842

Afmeting: 120 mm buitenmaats
Kleur: grijs
Verpakking: 4x500, 600 cm
Prijs: € 14,93 p/m*

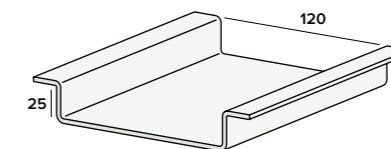

Verholen ondergoot nr. 0844

Afmeting: 120 mm binnenmaats
Kleur: grijs
Verpakking: 4x600 cm
Prijs: € 10,73 p/m*

▶ Scan de QR-code voor meer product- en montage informatie.





2.1 | Unipanel® bouwpanelen

32

BOUWPANELEN | 02



BOUWPANELEN

Unipanel is een universeel toepasbaar bouwpaneel dat de eigenschappen van hout en de voordelen van kunststof combineert. De bouwpanelen van Unipanel zijn zowel binnen als buiten toe te passen. Buiten creëert u eenvoudig dakranden, daklijsten, gootblokken, windveren, etc. Binnen is het materiaal met name geschikt voor het maken van koofjes, het wegwerken van leidingen en als wandbekleding in kelders.

- ▶ 25 jaar garantie tegen rotten en delamineren
- ▶ Bewerkbaar als hout
- ▶ Direct klaar door onzichtbare afwerking
- ▶ Uitstekende vervanger voor multiplex
- ▶ Schilderen niet noodzakelijk
- ▶ Voor binnen- en buitentoepassingen

Bouwpanelen

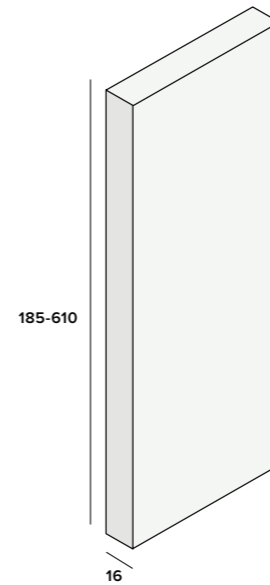

185x16 mm nr. 2410

Kleur: wit
Verpakking: 2x290, 2x580 cm
Prijs: € 20,14 p/m*

385x16 mm nr. 2425

Kleur: wit
Verpakking: 2x290, 1x580 cm
Prijs: € 41,92 p/m*

235x16 mm nr. 2415

Kleur: wit
Verpakking: 2x290, 2x580 cm
Prijs: € 25,61 p/m*

610x16 mm nr. 2430

Kleur: wit
Verpakking: 1x290 cm
Prijs: € 64,69 p/m*

285x16 mm nr. 2420

Kleur: wit
Verpakking: 2x290, 1x580 cm
Prijs: € 31,05 p/m*

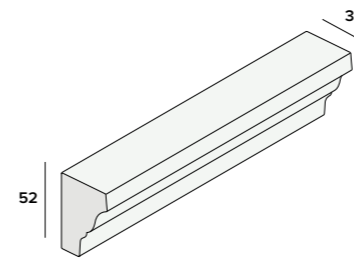

Sierlijst 36x52 mm nr. 2435

Kleur: wit
Verpakking: 4x485 cm
Prijs: € 21,97 p/m*



Sealer 250 ml nr. 2475

Kleur: wit
Verpakking: 1 st
Verbruik: ± 20 m² per fles (2 laags)
Prijs: € 32,34 p/st*

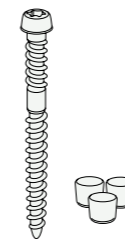

Schroeven 4x50 mm nr. 2470

Extra: incl. dopjes en bitje
Verpakking: 100 st
Prijs: € 44,45 p/vp*

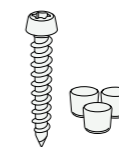

Schroeven 4x30 mm nr. 2474

Extra: incl. dopjes en bitje
Verpakking: 100 st
Prijs: € 36,50 p/vp*

Verwerking

Unipanel biedt een compleet concept, met speciale schroeven, een bitje en afwerkdopjes. Het bitje zorgt ervoor dat de schroeven in het paneel worden verzonken en dat het paneel niet beschadigt tijdens het schroeven. U drukt vervolgens de op maat gemaakte afwerkdopjes door de strip

in het schroefgat en creëert daarmee een strakke afwerking. Plamuren, schuren en schilderen zijn vanaf nu verleden tijd! De Unipanel panelen zijn eenvoudig te demonteren door het unieke systeem van schroeven en dopjes. Deze zijn eenvoudig uit de panelen te verwijderen.

Opslag

Unipanel dient vlak en met voldoende ondersteuning opgeslagen te worden. Directe invloed van zon en regen tijdens opslag dient vermeden te worden. Behandel Unipanel met zorg om schade te voorkomen.

- ▶ Voor binnen- en buitentoepassingen
- ▶ Direct klaar door onzichtbare afwerking
- ▶ Demontabel

Buitentoepassing



Buitentoepassing

Unipanel bouwpanelen zijn universeel toepasbaar en kunnen gebruikt worden in vrijwel alle niet dragende buitentoepassingen, zoals; boeidelen, windveren, overstekken, lijstwerken, puivulling en overige buitenbetimmering. In de regel kan Unipanel gemonteerd worden conform verwerkingsvoorschriften van multiplex. Daarbij hoeft geen rekening gehouden te worden met voorschriften betreffende vochtopname.

Binnentoepassing



Binnentoepassing

Unipanel is bij uitstek geschikt voor het aftimmeren van interieur toepassingen. Doordat Unipanel geen vocht opneemt is het geschikt voor vochtige ruimtes, zoals badkamers en kelders. Of u nu een ventilatiebuis af wilt dekken, de elektriciteitsleiding uit het zicht wilt hebben of simpelweg een koof om een kookafzuiging wilt creëren, de universele panelen van Unipanel maken het mogelijk.

Bewerkingsmogelijkheden

Zagen

Zowel handmatig als machinaal uitstekend te zagen.

Frezen

Door de homogene structuur kunnen de panelen goed gefreesd worden op de freesbank of met een bovenfrees. Schuur de gefreesde vlakken na met een korrel 320 voor een mooi glad resultaat.

Schroeven en boren

Snel te monteren doordat voorboren vaak niet nodig is. Bij dakrandtoepassingen, schroeven h.o.h. 40 cm.

Lijmen

De panelen kunnen uitstekend onderling verlijmd worden met HPVC lijmen. Raadpleeg hiervoor de voorschriften van uw lijmlieferancier.

Schuren

Voor een perfect glad oppervlak is Unipanel handmatig én machinaal te schuren.

Schilderen

Unipanel is uitstekend te schilderen. Gebruik alleen lichte kleuren (met een lichtreflectie van 55% of meer). Voor meer informatie kijk op www.unipanel.nl

Bevestiging
Ventilatie

Bij buitengebruik, ventilerend aanbrengen op een duurzaam regelwerk met een max. h.o.h. afstand van 40 cm.

Schroeven / tackeren

De bouwpanelen kunnen geschroefd en getackerd worden met RVS nagels / schroeven. Bij exterieur toepassingen adviseren we in verband met windbelasting om schroeven te gebruiken in plaats van nagels

Lijmen

Wanneer u Unipanel panelen onderling wilt verlijmen, kunt u gebruik maken van lijmen die geschikt zijn voor HPVC. Raadpleeg hiervoor de voorschriften van uw lijmlieferancier. Wilt u een Unipanelpaneel verlijmen met hout? Dat kan met het Bostik PanelTack lijmsysteem.

Dit lijmsysteem bestaat uit een primer, reinigingsdoekjes en cleaner, en een foam tape. Er zijn echter wel een paar dingen waar u rekening mee dient te houden. Bij verlijming op hout is het een eis dat het regelwerk haaks op de lengterichting van het paneel staat. De lijmverbinding kan op deze wijze de werking (in de lengte) van het paneel opvangen. Raadpleeg het Unipanel lijmadvis en volg het stappenplan voor het verlijmen van Unipanel op hout. Voor meer informatie kijk op www.unipanel.nl

Afwerking
Randafwerking

Gezaagde zijden afwerken met de watergedragen Unipanel Sealer. Dit om vuilaanhechting te voorkomen. Gefreesde kanten kunt u het beste schuren met een fijn schuurpapier (bijvoorbeeld korrel 320).

Schilderen / plamuren

Het is mogelijk om Unipanel te schilderen. Het is belangrijk om alleen verfsystemen te gebruiken met lichtreflectie van meer dan 55%. Dit zijn over het algemeen lichte kleuren. Maakt u gebruik van donkere verven dan nemen deze teveel warmte op, waardoor vervorming kan ontstaan. Maak voor plamuren gebruik van 2K-epoxy plamuur. Plamuren op basis van polyester zetten teveel uit, waardoor er problemen met de verfhechting kunnen ontstaan. Kijk voor gedetailleerde verfinstructies op www.unipanel.nl

➤ Niet schilderen in donkere kleuren!
Onderhoud

Unipanel bouwpanelen hebben geen onderhoud nodig. Indien noodzakelijk kunnen de bouwpanelen worden schoongemaakt met een sopje van zachte zeep. Er dienen echter geen oplosmiddelen en/of schurende schoonmaakmiddelen gebruikt te worden.

1

Onzichtbare bevestiging

Unipanel schroeven

Plamuren niet meer nodig

Heering introduceert het Unipanel schroefstelsel waarbij plamuren overbodig is. Het schroefstelsel bestaat uit schroeven met dopjes en bitje. Hiermee zijn Unipanel bouwpanelen vrijwel onzichtbaar af te werken en direct klaar.

- Verborgene montage
- Plamuren niet nodig
- Eventueel overschilderbaar

Voor meer informatie scan deze QR-code

2

➤ Scan de QR-code voor meer product- en montage informatie. Voor een goede montage is het belangrijk de gebruiksaanwijzing aandachtig door te lezen en de voorschriften nauwkeurig op te volgen. De garantie bepalingen zijn alleen van kracht indien de montage geheel volgens de voorschriften is gemonteerd. Montagehandleidingen zijn te downloaden op www.heering.eu/downloads.





Foto: Keralit® gevelpaneel / Sporting / Lee 190 mm / zwartgrijs

- 3.1 | Keralit® gevelpanelen 42
- 3.2 | Novicell® gevelpanelen 58
- 3.3 | Hardschuim gevelpanelen 64

GEVELPANELEN | 03



Foto: Keralit - gevelpaneel Spinningspel 143 mm / zwart eiken

GEVELPANELEN

Keralit is een onderhoudsarm en duurzaam gevel- en dakrand-systeem dat geschikt is voor zowel nieuwbouw als renovatie toepassingen. Omdat Keralit nagenoeg ongevoelig is voor weersinvloeden blijft het er jarenlang mooi uitzien. Keralit wordt snel en compleet door heel Nederland uit voorraad geleverd.

- ▶ **Onderhoudsarm**
- ▶ **Kleurvast en weerbestendig**
- ▶ **Lange levensduur**
- ▶ **38 kleuren**
- ▶ **10 jaar garantie**



Keralit[®]
GEVEL- EN DAKRANDPANELEN

Sponningdeel 143 mm

Dit model wordt al jarenlang toegepast in de Nederlandse woningbouw. Het 143 mm sponningdeel is zowel horizontaal als verticaal te monteren. Dit model is uit voorraad leverbaar in maar liefst 38 kleuren.

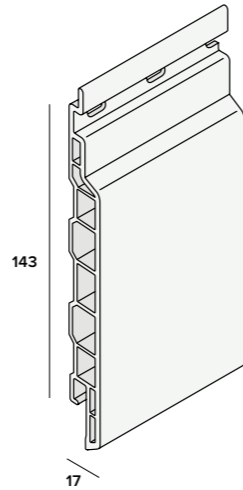

Sponningdeel 143 mm nr. 2814

Kleur: Keralit kleuren (p.54 en 55)
Verpakking: 4x600 cm
Prijs: € 14,15 p/m^{1*}

Sponningdeel 190 mm

Deze brede panelen zorgen voor een moderne en chique uitstraling. Dankzij de smalle sponning zijn ze ideaal voor moderne toepassingen. Het 190 mm sponningdeel is zowel horizontaal als verticaal te monteren. Verkrijgbaar in 23 kleuren en direct uit voorraad leverbaar.

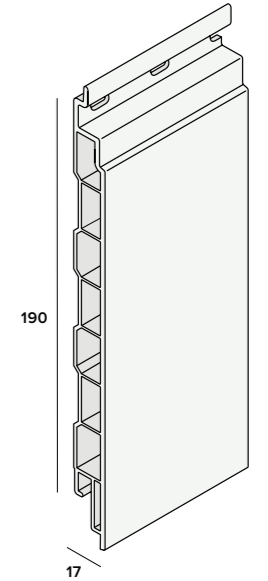

Sponningdeel 190 mm nr. 2819

Kleur: Keralit kleuren (p.54 en 55)
Verpakking: 2x600 cm
Prijs: € 18,82 p/m^{1*}

Sponningdeel 167 mm

Dit model combineert brede panelen met een scherpe en diepe sponning. Hierdoor ontstaat een strak lijnenspel. Verticaal en horizontaal te monteren en verkrijgbaar in 23 kleuren.

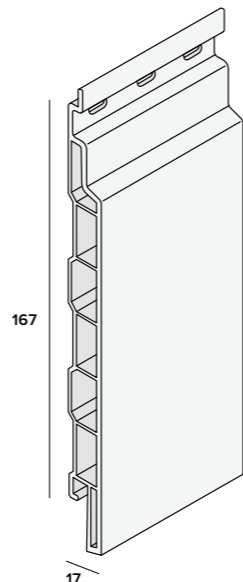

Sponningdeel 167 mm nr. 2815

Kleur: Keralit kleuren (p.54 en 55)
Verpakking: 2x600 cm
Prijs: € 16,56 p/m^{1*}

Potdeksel 177 mm

Potdekselpanelen zijn overlappende gevelpanelen zonder sponning, geschikt voor zowel moderne als klassieke projecten. Ze combineren esthetiek en functionaliteit perfect. Verkrijgbaar in 23 kleuren en direct uit voorraad leverbaar.

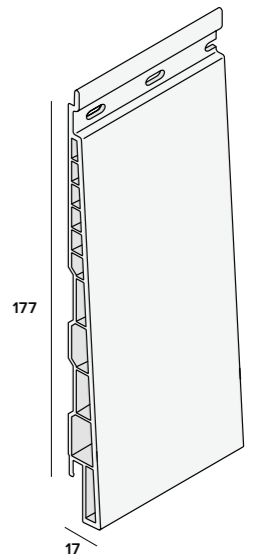

Potdeksel 177 mm nr. 2817

Kleur: Keralit kleuren (p.54 en 55)
Verpakking: 2x600 cm
Prijs: € 17,49 p/m^{1*}

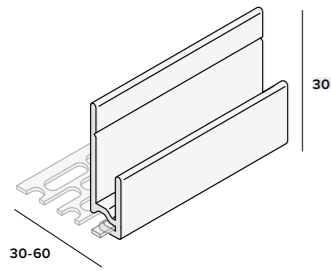

Inhaak startprofiel nr. 2808

Kleur: aluminium
Verpakking: 2x400 cm
Prijs: € 5,32 p/m*
Het ventilatieprofiel dient los besteld te worden. Het complete assortiment ventilatieprofielen is te vinden op p. 150.

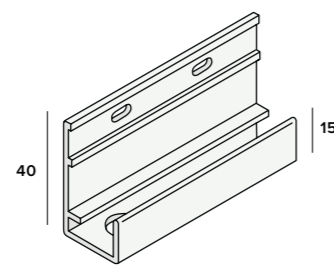

Omrandingprofiel nr. 2809

Extra: alleen voor 2814, 2815 en 2819
Kleur: Keralit kleuren (p.54 en 55)
Verpakking: 2x400 cm
Prijs: € 6,07 p/m*

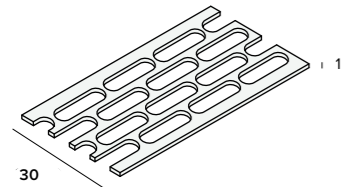

Geventileerd platprofiel nr. 1634

Extra: 30x1 mm
Kleur: zwart
Verpakking: rol à 500 cm
Prijs: € 2,88 p/m*
Het hele assortiment ventilatieprofielen is te vinden op p. 150.

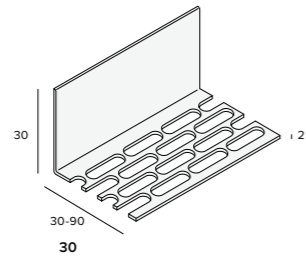

Geventileerd hoekprofiel nr. 0132

Extra: 30x30 mm
Kleur: wit, zwart
Verpakking: 10x300 cm
Prijs: € 3,72 p/m*
Het hele assortiment ventilatieprofielen is te vinden op p. 150.

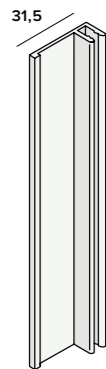

Basis eindprofiel nr. 2807

Kleur: aluminium
Verpakking: 2x400 cm
Prijs: € 5,44 p/m*

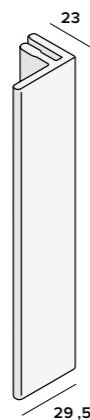

Eindprofiel 17 mm nr. 2806

Extra: 17x23 mm
Kleur: Keralit kleuren (p.54 en 55)
Verpakking: 2x400 cm
Prijs: € 9,01 p/m*

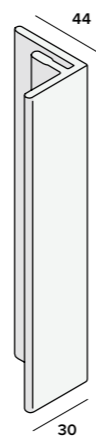

Verlengd eindprofiel nr. 2811

Extra: 17x44 mm (voorbeeld p.42)
Kleur: Keralit kleuren (p.54 en 55)
Verpakking: 2x400 cm
Prijs: € 12,99 p/m*

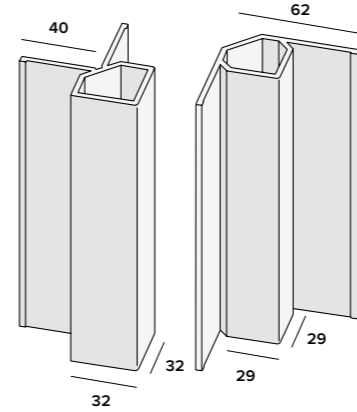

Uitwendig hoekprofiel nr. 2828

Kleur: Keralit kleuren (p.54 en 55)
Verpakking: 2x400 cm
Prijs: € 20,02 p/m*

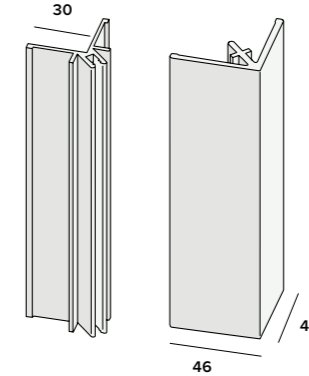

Basis uitwendig hoekprofiel nr. 2803

Kleur: aluminium
Verpakking: 2x400 cm
Prijs: € 8,50 p/m*

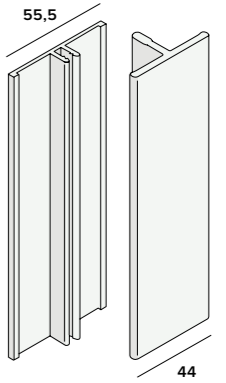

Basis verbindingprofiel nr. 2805

Kleur: aluminium
Verpakking: 2x400 cm
Prijs: € 7,93 p/m*

Inwendig hoekprofiel nr. 2827

Kleur: Keralit kleuren (p.54 en 55)
Verpakking: 2x400 cm
Prijs: € 16,23 p/m*

Uitwendig rechthoekprofiel nr. 2812

Kleur: Keralit kleuren (p.54 en 55)
Verpakking: 2x400 cm
Prijs: € 15,22 p/m*

Verbindingprofiel nr. 2804

Kleur: Keralit kleuren (p.54 en 55)
Verpakking: 2x400 cm
Prijs: € 8,34 p/m*

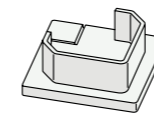

Eindkap (2828/2827) nr. 2829

Kleur: Keralit kleuren (p.54 en 55)
Verpakking: 4 st
Prijs: € 5,39 p/st*

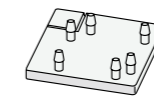

Eindkap (2803/2812) nr. 2822

Kleur: Keralit kleuren (p.54 en 55)
Verpakking: 4 st
Prijs: € 5,39 p/st*

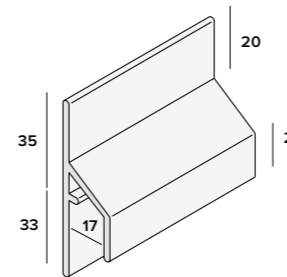

Trim/kraal aansluitprofiel nr. 2810

Extra: alleen voor 2814, 2815 en 2819
Kleur: Keralit kleuren (p.54 en 55)
Verpakking: 2x600 cm
Prijs: € 8,42 p/m*



Keralitreiniger nr. 2861

Inhoud: 1000 ml
Verpakking: per stuk
Prijs: € 14,77 p/st*

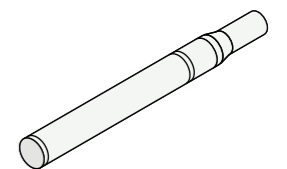

Folie kleurstift nr. 2862

Kleur: Keralit kleuren (p.54 en 55)
Verpakking: per stuk
Prijs: € 30,46 p/st*

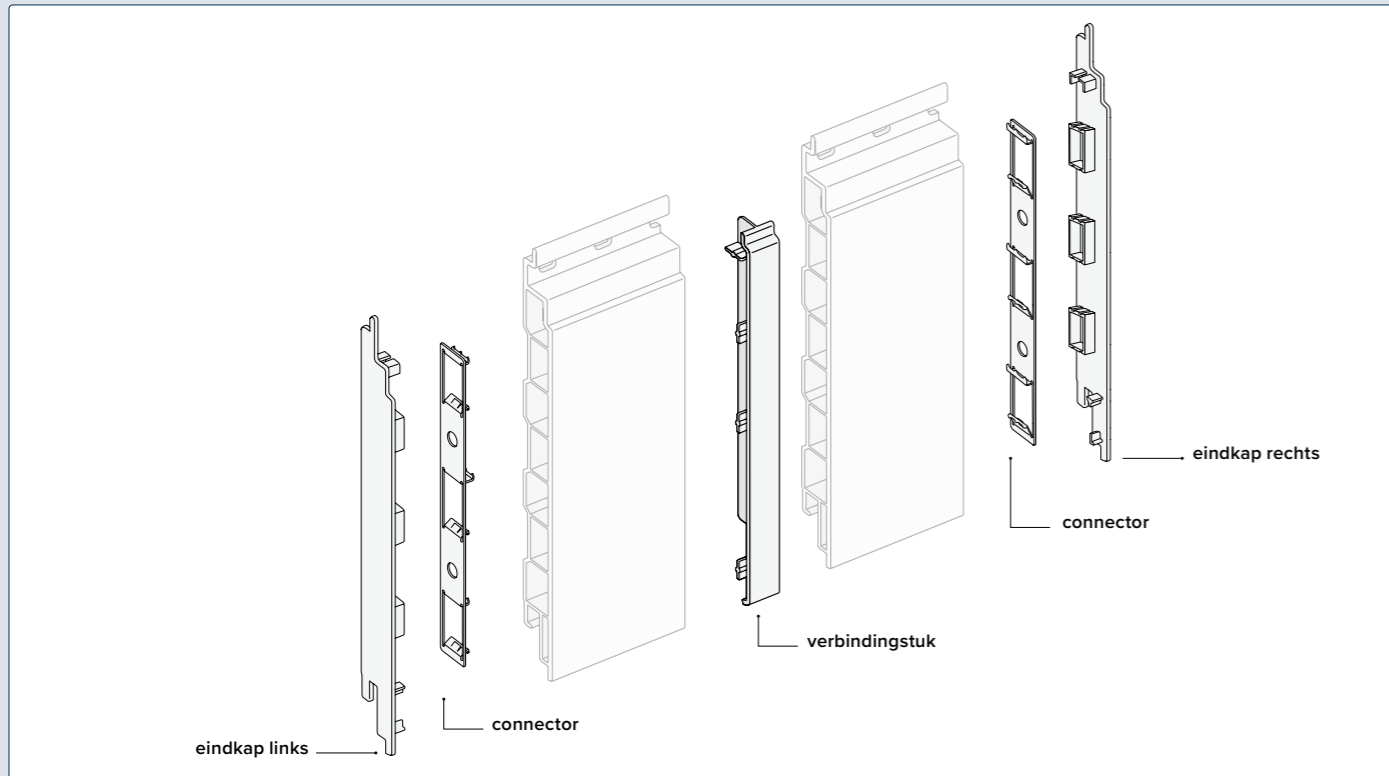

Sponningdeel 143 mm

Eindkap links (incl. connector) nr. **2860**

Kleur: Keralit kleuren (p.54 en 55)
Verpakking: 5 st
Prijs: € 36,14 p/vp*

Eindkap rechts (incl. connector) nr. **2865**

Kleur: Keralit kleuren (p.54 en 55)
Verpakking: 5 st
Prijs: € 36,14 p/vp*

Verbindingsstuk nr. **2813**

Kleur: Keralit kleuren (p.54 en 55)
Verpakking: 10 st
Prijs: € 7,54 p/st*

Sponningdeel 167 mm

Eindkap links (incl. connector) nr. **2839**

Kleur: Keralit kleuren (p.54 en 55)
Verpakking: 5 st
Prijs: € 36,57 p/vp*

Eindkap rechts (incl. connector) nr. **2842**

Kleur: Keralit kleuren (p.54 en 55)
Verpakking: 5 st
Prijs: € 36,57 p/vp*

Verbindingsstuk nr. **2823**

Kleur: Keralit kleuren (p.54 en 55)
Verpakking: 10 st
Prijs: € 7,65 p/st*

Sponningdeel 190 mm

Eindkap links (incl. connector) nr. **2884**

Kleur: Keralit kleuren (p.54 en 55)
Verpakking: 5 st
Prijs: € 37,34 p/vp*

Eindkap rechts (incl. connector) nr. **2885**

Kleur: Keralit kleuren (p.54 en 55)
Verpakking: 5 st
Prijs: € 37,34 p/vp*

Verbindingsstuk nr. **2818**

Kleur: Keralit kleuren (p.54 en 55)
Verpakking: 10 st
Prijs: € 7,85 p/st*

Potdeksel 177 mm

Eindkap links (incl. connector) nr. **2874**

Kleur: Keralit kleuren (p.54 en 55)
Verpakking: 5 st
Prijs: € 36,75 p/vp*

Eindkap rechts (incl. connector) nr. **2875**

Kleur: Keralit kleuren (p.54 en 55)
Verpakking: 5 st
Prijs: € 36,75 p/vp*

Verbindingsstuk nr. **2816**

Kleur: Keralit kleuren (p.54 en 55)
Verpakking: 10 st
Prijs: € 7,69 p/st*

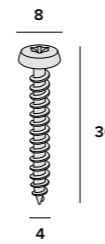

Keralit schroef Torx (T20) nr. **2801**

Kleur: RVS
Verpakking: 200 st
Prijs: € 19,98 p/vp*



Alu houtschroef zelfborend nr. **2889**

Extra: tbv aluminium start- en ventilatieprofielen
Kleur: RVS
Verpakking: 100 st
Prijs: € 15,87 p/vp*

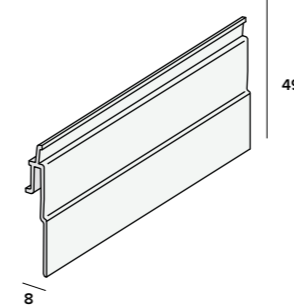

Shadowline profiel nr. **2881**

Extra: aluminium profiel tbv 2814
Kleur: zwart
Verpakking: 10x600 cm
Prijs: € 7,70 p/m*

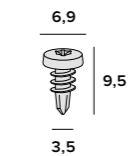

3,5 x 9,5 mm (T10) nr. **2692**

Extra: icm Shadowline (2881)
Kleur: RVS
Verpakking: 100 st.
Prijs: € 15,04 p/vp*

Shadowline profiel

Dit aluminium Shadowline profiel is speciaal ontwikkeld om te combineren met Keralit Sponningdeel 143 mm (2814).

Dit hoogwaardige matte Shadowline profiel creëert een schaduwlijn tussen de panelen wat zorgt voor een stijlvol lijnenspel en bijzonder effect op de gevel.

Het profiel is zowel horizontaal als verticaal te monteren en is onzichtbaar te borgen achter een Keralit afwerkprofiel middels speciale boorschroef (2692).



2881 Aluminium Shadowline profiel
2692 Zelfborende schroef (T10)
(aan de achterzijde, niet zichtbaar)

Ventilatieconcept

Een goede ventilatie achter Keralit gevel- en dakrandpanelen is essentieel voor een lange levensduur. Daarom is er een ventilatieconcept ontwikkeld, dat zorgt voor natuurlijke ventilatie via openingen aan de onder- en bovenkant van de panelen. Dit concept is toepasbaar bij:

- Horizontale gevelbekleding
- Verticale gevelbekleding
- Dakrandbekleding
- Kozijnen en overstekken

Luchtstroom

Een goed geventileerde gevel ontstaat door circulatie van lucht onder en boven de panelen. Deze circulatie ontstaat door temperatuurverschillen. Wanneer de gevel opwarmt, stijgt de warme lucht en trekt koelere lucht van onderaan naar binnen. Dit voorkomt condens, schimmelvorming en overmatige warmteopbouw van de gevel- of dakrand.

Esthetisch

Ventilatieprofielen spelen een cruciale rol in een goed ventilatieconcept. De profielen combineren functionaliteit met een hoogwaardige afwerking dankzij een matte structuurcoating.

Flexibiliteit en gemak

Een tweedelige variant biedt extra flexibiliteit en zorgt voor optimale luchtcirculatie onder kozijnen, langs dakranden en overstekken. Geventileerde trim- en kraalprofielen, beschikbaar in Keralit kleuren, dragen bij aan een strakke afwerking en een optimale luchtstroom, wat de levensduur van de gevel en dakrand verlengt. Dankzij de zelftappende schroeven is snelle montage mogelijk zonder voorboren.

Het ventilatieconcept van Keralit combineert functionaliteit, duurzaamheid en esthetiek, wat resulteert in een goed geventileerde en een fraai afgewerkte gevel of dakrand.

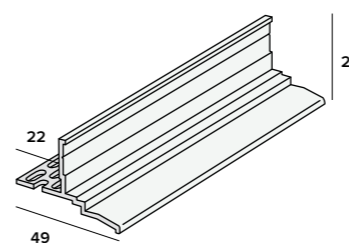

Ventilatie startprofiel nr. 2824

Extra: 22 mm, voor horizontale montage (icm 2808)
 Kleur: zwart
 Verpakking: 2x400 cm
 Prijs: € 15,10 p/m*

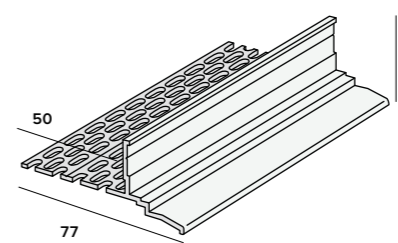

Ventilatie startprofiel nr. 2826

Extra: 50 mm, voor verticale montage
 Kleur: zwart
 Verpakking: 2x400 cm
 Prijs: € 19,21 p/m*

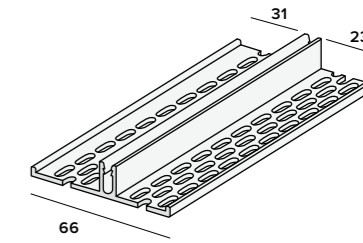

Tweezijdig ventilatieprofiel nr. 2882

Extra: icm eindprofiel (2806)
 Kleur: zwart
 Verpakking: 2x400 cm
 Prijs: € 14,54 p/m*

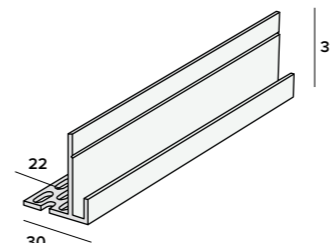

Ventilatie inhaakstartprofiel nr. 2864

Extra: 22 mm
 Kleur: zwart
 Verpakking: 2x400 cm
 Prijs: € 11,97 p/m*

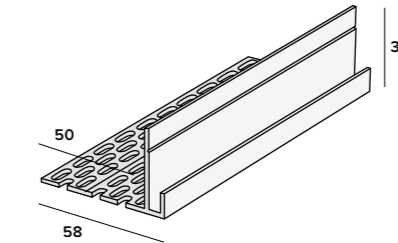

Ventilatie inhaakstartprofiel nr. 2866

Extra: 50 mm
 Kleur: zwart
 Verpakking: 2x400 cm
 Prijs: € 15,12 p/m*

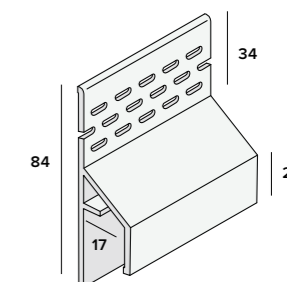

Ventilatie trim/kraalprofiel nr. 2849

Kleur: Keralit kleuren (p.54 en 55)
 Verpakking: 2x600 cm
 Prijs: € 8,92 p/m*



Alu houtschroef zelfborend nr. 2889

Extra: tbv aluminium start- en ventilatieprofielen
 Kleur: RVS
 Verpakking: 100 st
 Prijs: € 15,87 p/vp*

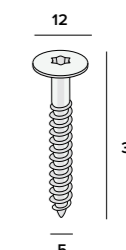

Torx schroef RVS 32 mm nr. 2890

Kleur: Keralit kleuren (p.54 en 55)
 Verpakking: 100 st
 Prijs: € 39,98 p/vp*

Gevel details ventilatieconcept

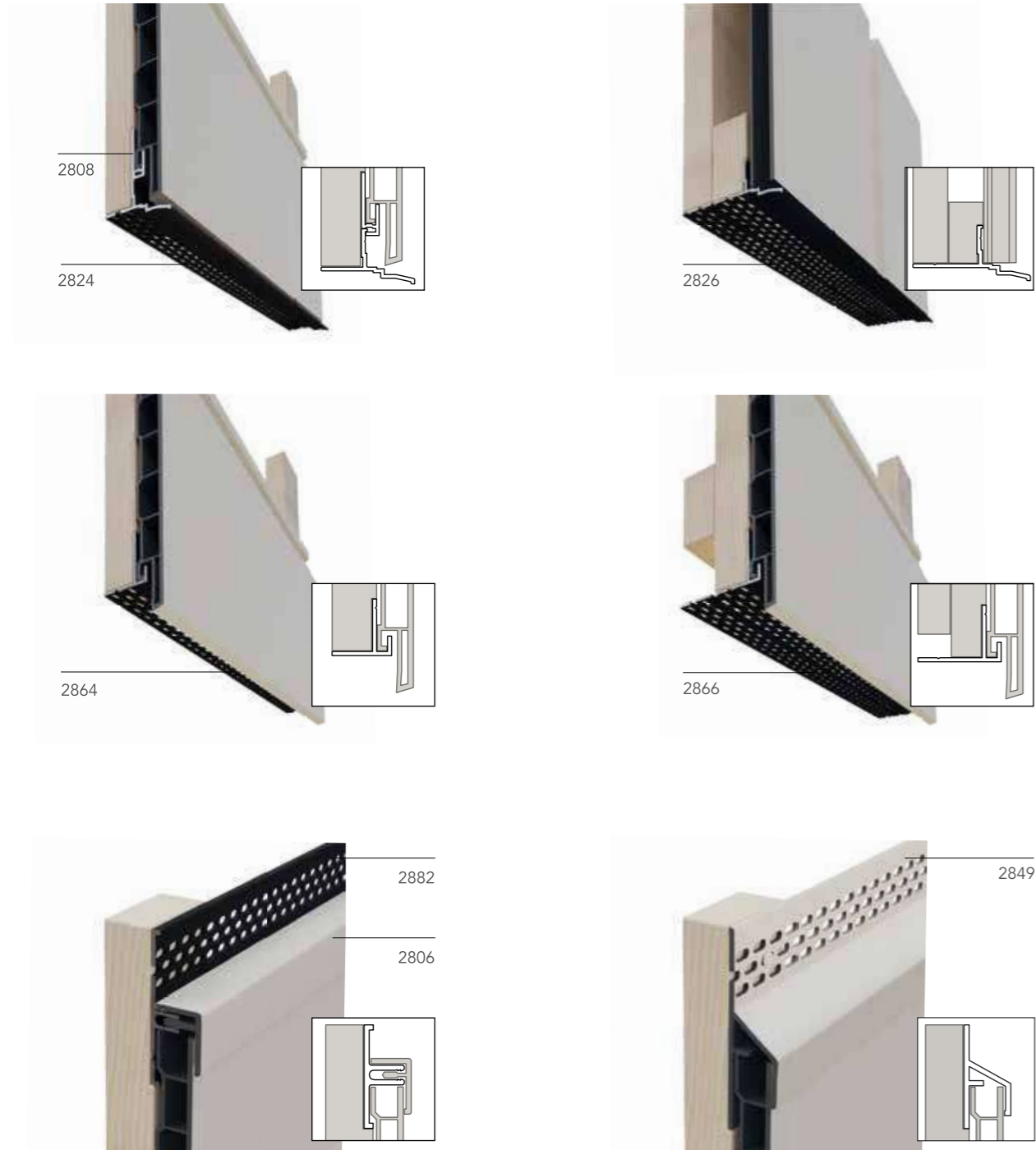

Ventilatieconcept

- 2824 Ventilatie startprofiel 22 mm
- 2826 Ventilatie startprofiel 50 mm
- 2849 Trim ventilatie gevel
- 2864 Ventilatie inhaakstartprofiel 22 mm
- 2866 Ventilatie inhaakstartprofiel 50 mm
- 2882 Tweezijdig ventilatieprofiel

Montage

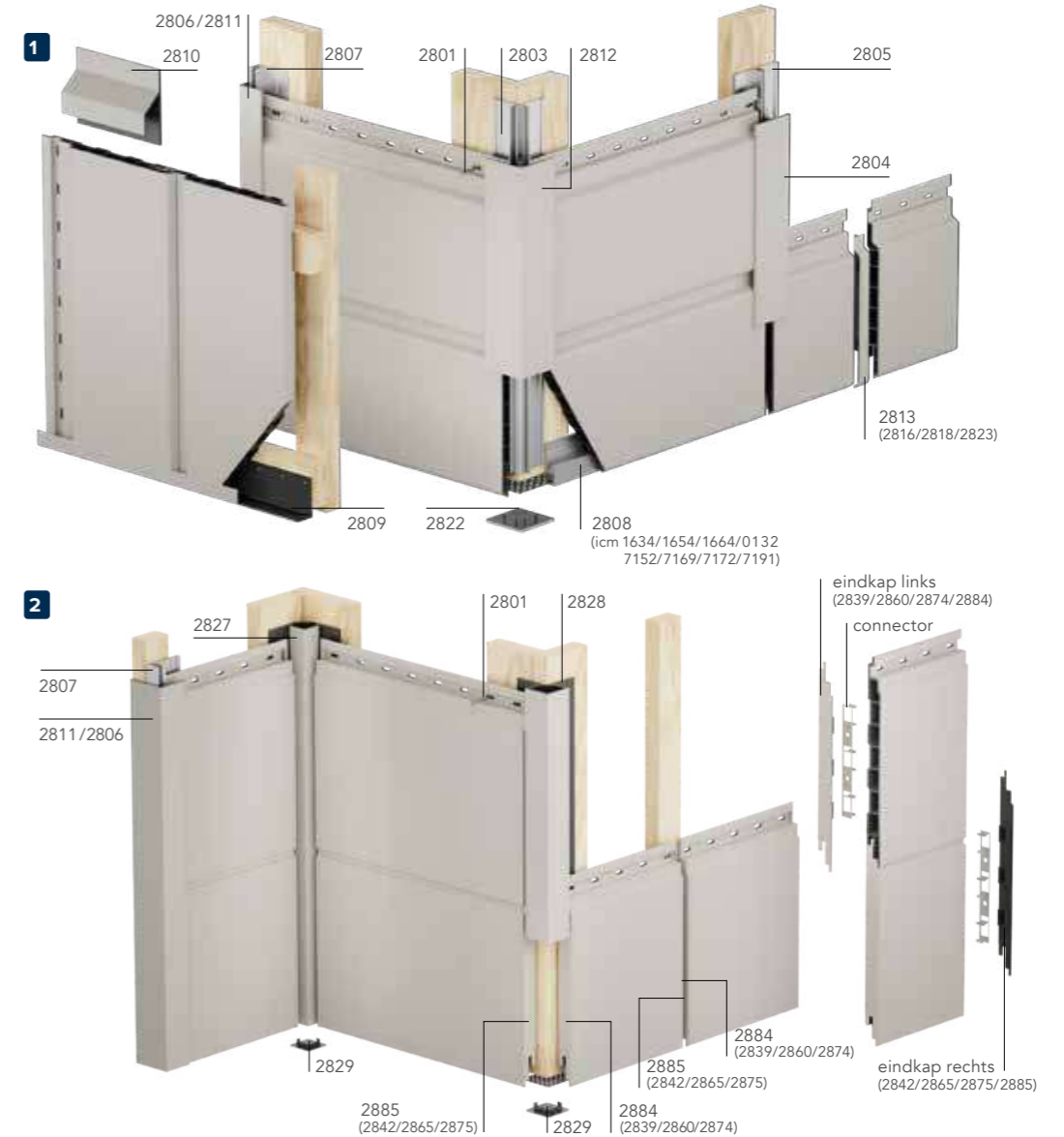

1 Traditionele montage

- 2801 Keralit schroef Torx (T20)
- 2803 Basis uitwendig hoekprofiel (2822 eindkapje)
- 2804 Verbindingsprofiel
- 2805 Basis verbindingsprofiel
- 2806 Eindprofiel 17 mm
- 2807 Basis eindprofiel
- 2808 Inhaak startprofiel (i.c.m. ventilatieprofiel 1634/1654)
- 2809 Omrandingsprofiel verticale montage
- 2810 Trim/kraal aansluitprofiel

- 2811 Verlengd eindprofiel 17x44 mm
- 2812 Uitwendig rechthoekprofiel
- 2813 Verbindingsstuk sponningdeel 143 mm
- 2814 Keralit sponningdeel 143 mm
- 2815 Keralit sponningdeel 167 mm
- 2816 Verbindingsstuk potdeksel 177 mm
- 2817 Keralit potdeksel 177 mm
- 2818 Verbindingsstuk sponningdeel 190 mm
- 2819 Keralit sponningdeel 190 mm
- 2822 Eindkap voor 2812/2803
- 2823 Verbindingsstuk sponningdeel 167 mm

2 Montage met uniek hoeksysteem

- 2827 Inwendig hoekprofiel
- 2828 Uitwendig hoekprofiel
- 2829 Eindkap voor 2827/2828
- 2839 Eindkap links sponningdeel 167 mm
- 2842 Eindkap rechts sponningdeel 167 mm
- 2860 Eindkap links sponningdeel 143 mm
- 2865 Eindkap rechts sponningdeel 143 mm
- 2874 Eindkap links potdeksel 177 mm
- 2875 Eindkap rechts potdeksel 177 mm
- 2884 Eindkap links sponningdeel 190 mm
- 2885 Eindkap rechts sponningdeel 190 mm

Scan de QR-code voor meer product- en montage informatie. Voor een goede montage is het belangrijk de gebruiksaanwijzing aandachtig door te lezen en de voorschriften nauwkeurig op te volgen. De garantiebepalingen zijn alleen van kracht indien de montage geheel volgens de voorschriften is gemonteerd. Montagehandleidingen zijn te downloaden op www.heering.eu/downloads.



Verwerking

Regelwerk

Breng een verduurzaamd (naald)houten regelwerk aan met regels van minimaal 20 x 38 mm (dikte x breedte) als onderconstructie voor Keralit gevelpanelen. Voor dit regelwerk kan het beste worden gewerkt met corrosiebestendige schroeven met vlakke kop. Houd rekening met een hart-op-hart-afstand van maximaal 30 cm. Monteer de eerste en de laatste regel maximaal 20 cm van het beginpunt en het eindpunt. Verjong het regelwerk, daar waar aluminium basisprofielen worden toegepast. Bij verticale montage dient dubbel regelwerk aangebracht te worden.

Traditionele ventilatie

Keralit gevelpanelen dienen geventileerd te worden aangebracht. De ventilatieruimte achter de panelen dient verticaal doorlopend te zijn. Breng bij openingen groter dan 10 mm aan de onderzijde van de gevel een ventilatieprofiel aan, ter voorkoming van insecten achter de gevelbekleding.



Geventileerd hoekprofiel
art.nr. 0132, 7152, 7169, 7172, 7191

Geventileerd platprofiel
art.nr. 1634, 1654, 1664

Plaats deze in het startprofiel in de daarvoor uitgespaarde opening. De ventilatieopening aan de onder- en bovenzijde van de gevel moet minimaal 50 cm² per strekkende meter bedragen.

Onderhoud

Het Keralit paneel heeft bijna geen onderhoud nodig. Indien noodzakelijk geacht kan het paneel worden schoongemaakt met Keralitreiniger of met behulp van een spons en een sopje van een niet schurend huishoudelijk reinigingsmiddel op waterbasis (niet op basis van ammoniak en chloorhoudende producten).

Gebruik van schuurmiddelen en agressieve stoffen of aromatische oplosmiddelen, zoals terpentijn, wasbenzine, etc. is niet toegestaan. Het wordt verder afgeraden om puntige zware voorwerpen zonder voldoende bescherming tegen het Keralit te plaatsen.

Maatwerk

Panelen langer / korter dan 6 m¹

Het mooiste resultaat wordt verkregen wanneer de breedte van de gevel bekleed wordt met één gevelpaneel. Daarom biedt Keralit de mogelijkheid om panelen voor u op maat te produceren tot maximaal 7,5 m¹. Tevens is het mogelijk om panelen korter dan de standaard 6 m¹ te produceren.

Lengte	2,5 t/m 7,5 m ¹ mogelijk.
Tolerantie	- 0 cm + 2 cm per paneel.
Mogelijk vanaf	200 m ¹ , per kleur minimaal 10 lengtes per maatvoering.
Meerprijs	+ 4%.
Toeslag	Indien langer dan 6 m ¹ dan berekenen we een transporttoeslag van € 50,-
Levertijd	Ca. 20 werkdagen voor sponningdeel 143 mm (overige modellen op aanvraag)

Contact

Meer weten over Keralit maatwerk en tarieven?
Neem contact met ons op via tel. 0523 - 615 631 of
via maatwerk@heering.eu.

Panelen exact op maat gezaagd

Keralit biedt ook de mogelijkheid om panelen exact voor u op maat te zagen. Door de panelen na te zagen, kan elk paneel exact op maat geleverd worden. Hierdoor hoeft u niet meer te zagen en voorkomt u zaagverlies. Dit kan u een flinke kosten- en tijdsbesparing opleveren.

Lengte	Op maat gezaagd per lengte tot max. 6,5 m ¹ mogelijk.
Tolerantie	+/- 2 mm.
Mogelijk vanaf	200 m ¹
Meerprijs	+ 8%.
Toeslag	Indien langer dan 6 m ¹ dan berekenen we een transporttoeslag van € 50,-
Levertijd	Ca. 20 werkdagen voor sponningdeel 143 mm (overige modellen op aanvraag)
Opties	Mogelijkheid om per lengte te bundelen en volgorde nummering aan te brengen. Overige manieren van verpakken in overleg.
Aanlevering	Kortstaat in Excel.

Keralit kleuren

met artikelnummers

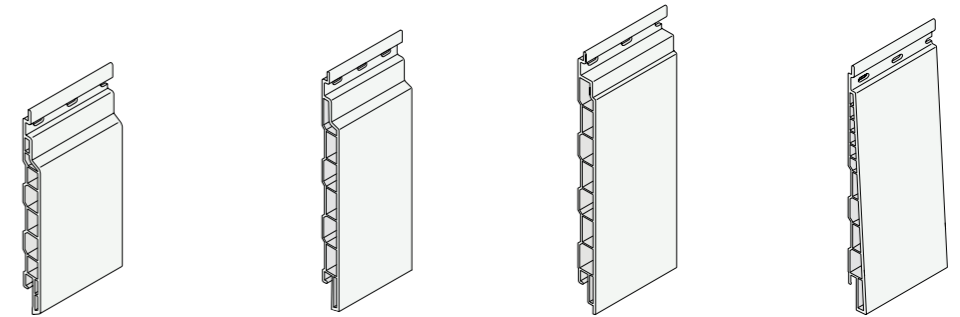

Kleuren gevel	Sponningdeel 143 mm	Sponningdeel 167 mm	Sponningdeel 190 mm	Potdeksel 177 mm
Antraciet	28141360	28151360	28191360	28171360
Basaltgrijs	28141560	28151560	28191560	28171560
Bruin eiken	28144260	28154260	28194260	28174260
Bruin redceder	28146360			
Bruingrijs	28140360	28150360	28190360	28170360
Californian redwood	28147460			
Crème	28146560	28156560	28196560	28176560
Donker eiken (2052089)	28142260			
Donkerbruin	28145160	28155160	28195160	28175160
Donkergroen	28145460	28155460	28195460	28175460
Dustgrey	28148960			
Golden oak	28144560			
Grafietzwart	28141160	28151160	28191160	28171160
Grijs	28140460			
Kwartgrijs	28140560	28150560	28190560	28170560
Licht eiken (3118076)	28142560			
Licht ivoor	28140760			
Mahonie	28142660			
Monumentenblauw	28143160	28153160	28193160	28173160
Monumentengroen	28144060	28154060	28194060	28174060
Mosgroen	28140660			
Natuur eiken	28144760	28154760	28194760	28174760
Nightblack	28149060	28159060	28199060	28179060
Rood	28145660			
Sandcream	28148360	28158360	28198360	28178360
Skyblue	28148660			
Snowwhite	28148260	28158260	28198260	28178260
Staalblauw	28143460	28153460	28193460	28173460
Steenrood	28142960			
Taupe eiken	28144960	28154960	28194960	28174960
Timbergreen	28149160			
Vergrijsd ceder	28148160	28158160	28198160	28178160
Wit eiken	28144660	28154660	28194660	28174660
Wijnrood	28143660			
Wit	28145060	28155060	28195060	28175060
Zwart	28141260	28151260	28191260	28171260
Zwart eiken	28144460	28154460	28194460	28174460
Zwartgrijs	28141860	28151860	28191860	28171860

Modellen

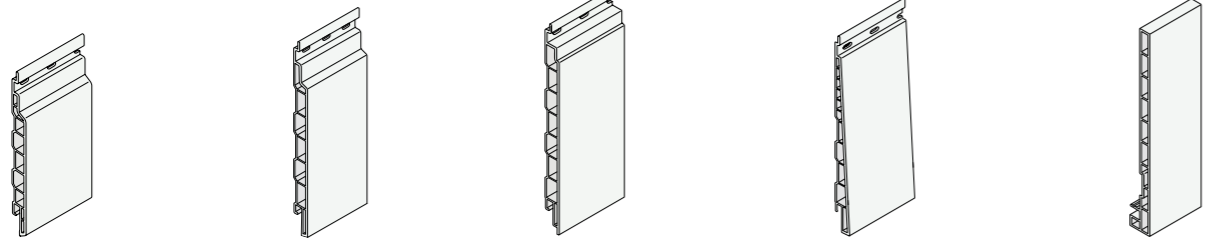

- Sponningdeel 143 mm
- Sponningdeel 167 mm
- Sponningdeel 190 mm
- Potdeksel 177 mm
- Beschikbaar in Keralit dakrand

Kleuren | Classic met houtnerf

<p>Wit 915205 RAL 9016</p> <p><input checked="" type="radio"/> <input type="radio"/> <input type="radio"/> <input type="radio"/> <input type="checkbox"/></p>	<p>Crème 137905 RAL 9001</p> <p><input checked="" type="radio"/> <input type="radio"/> <input type="radio"/> <input type="radio"/> <input type="checkbox"/></p>	<p>Licht ivoor 101505 RAL 1015</p> <p><input checked="" type="radio"/> <input type="checkbox"/></p>	<p>Mosgroen 600505 RAL 6005</p> <p><input checked="" type="radio"/></p>	<p>Donkergroen 612505 RAL 6009</p> <p><input checked="" type="radio"/> <input type="radio"/> <input type="radio"/> <input type="radio"/> <input type="checkbox"/></p>
<p>Monumentengroen 992505</p> <p><input checked="" type="radio"/> <input type="radio"/> <input type="radio"/> <input type="radio"/> <input type="checkbox"/></p>	<p>Steenrood 800405 RAL 8004</p> <p><input checked="" type="radio"/></p>	<p>Rood 308105 RAL 3011</p> <p><input checked="" type="radio"/></p>	<p>Wijnrood 300505 RAL 3005</p> <p><input checked="" type="radio"/> <input type="checkbox"/></p>	<p>Staalblauw 515005 RAL 5011</p> <p><input checked="" type="radio"/> <input type="radio"/> <input type="radio"/> <input type="radio"/> <input type="checkbox"/></p>
<p>Monumentenblauw 150037 RAL 5004</p> <p><input checked="" type="radio"/> <input type="radio"/> <input type="radio"/> <input type="radio"/> <input type="checkbox"/></p>	<p>Donkerbruin 887505</p> <p><input checked="" type="radio"/> <input type="radio"/> <input type="radio"/> <input type="radio"/> <input type="checkbox"/></p>	<p>Bruingrijs 211810</p> <p><input checked="" type="radio"/> <input type="radio"/> <input type="radio"/> <input type="radio"/></p>	<p>Grijs 715505 RAL 7001</p> <p><input checked="" type="radio"/> <input type="checkbox"/></p>	<p>Kwartsgrijs 703905 RAL 7039</p> <p><input checked="" type="radio"/> <input type="radio"/> <input type="radio"/> <input type="radio"/> <input type="checkbox"/></p>
<p>Basaltgrijs 701205 RAL 7012</p> <p><input checked="" type="radio"/> <input type="radio"/> <input type="radio"/> <input type="radio"/></p>	<p>Antraciet 701605 RAL 7016</p> <p><input checked="" type="radio"/> <input type="radio"/> <input type="radio"/> <input type="radio"/> <input type="checkbox"/></p>	<p>Zwartgrijs 702105 RAL 7021</p> <p><input checked="" type="radio"/> <input type="radio"/> <input type="radio"/> <input type="radio"/> <input type="checkbox"/></p>	<p>Zwart 154417 RAL 9005</p> <p><input checked="" type="radio"/> <input type="radio"/> <input type="radio"/> <input type="radio"/></p>	<p>Grafietszwart 4365064</p> <p><input checked="" type="radio"/> <input type="radio"/> <input type="radio"/> <input type="radio"/> <input type="checkbox"/></p>

Kleuren | Modern eiken (met houtstructuur)

<p>Wit eiken 4703002</p> <p><input checked="" type="radio"/> <input type="radio"/> <input type="radio"/> <input type="radio"/></p>	<p>Taupe eiken 4363086</p> <p><input checked="" type="radio"/> <input type="radio"/> <input type="radio"/> <input type="radio"/></p>	<p>Natuur eiken 4703001</p> <p><input checked="" type="radio"/> <input type="radio"/> <input type="radio"/> <input type="radio"/></p>	<p>Bruin eiken 078008</p> <p><input checked="" type="radio"/> <input type="radio"/> <input type="radio"/> <input type="radio"/></p>	<p>Zwart eiken 078009</p> <p><input checked="" type="radio"/> <input type="radio"/> <input type="radio"/> <input type="radio"/></p>
---	---	--	--	--

Kleuren | Classic (met houtnerf)

<p>Vergrijsd ceder 3099001</p> <p><input checked="" type="radio"/> <input type="radio"/> <input type="radio"/> <input type="radio"/> <input type="checkbox"/></p>	<p>Bruin redceder 3069037</p> <p><input checked="" type="radio"/></p>	<p>Golden oak 2178001</p> <p><input checked="" type="radio"/> <input type="checkbox"/></p>	<p>Californian redwood 3152009</p> <p><input checked="" type="radio"/></p>	<p>Mahonie 2097013</p> <p><input checked="" type="radio"/> <input type="checkbox"/></p>
<p>Licht eiken 3118076</p> <p><input checked="" type="radio"/></p>	<p>Donker eiken 2052089</p> <p><input checked="" type="radio"/></p>			

Kleuren | Pure (mat/effen)

<p>Snowwhite 9152048 RAL 9016</p> <p><input checked="" type="radio"/> <input type="radio"/> <input type="radio"/> <input type="radio"/></p>	<p>Sandcream 1379048 RAL 9001</p> <p><input checked="" type="radio"/> <input type="radio"/> <input type="radio"/> <input type="radio"/></p>	<p>Timbergreen 6125048 RAL 6009</p> <p><input checked="" type="radio"/></p>	<p>Skyblue 5150048 RAL 5011</p> <p><input checked="" type="radio"/></p>	<p>Dustgrey 7016048 RAL 7016</p> <p><input checked="" type="radio"/></p>
<p>Nightblack 1540476 RAL 9005</p> <p><input checked="" type="radio"/> <input type="radio"/> <input type="radio"/> <input type="radio"/></p>				



Foto: Novicell® gevelpaneel Potdeksel / grove nerf / Alaska wit

GEVELPANELEN

Het gevelbekledingsysteem van Novicell is bijzonder door de natuurgetrouwe houtstructuur in fijne nerf en grove nerf. Verkrijgbaar in drie modellen (rabat, potdeksel, sponningdeel) is Novicell het ideale alternatief voor traditionele houten gevelbekleding. Geschikt voor zowel nieuwbouw als renovatie, in woning- en recreatiebouw.

- ▶ 3 modellen en 5 kleuren
- ▶ Fijne en grove houtstructuur
- ▶ Massief paneel
- ▶ 6 meter monteerbaar
- ▶ Compleet systeem
- ▶ Snel te monteren

Novicell®

Potdeksel

De potdeksel panelen zorgen voor een verrassend resultaat. Door het overlappende model wordt extra nadruk gelegd op een fraaie natuurlijke uitstraling. Houtstructuur in optima forma!

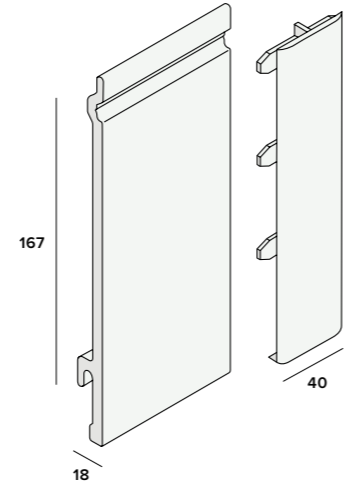

Potdeksel grove nerf nr. 4030

Kleur: Novicell kleuren (p.61)
Verpakking: 4x600 cm
Prijs: € 11,41 p/m*

Verbindingstuk (4030) nr. 4035

Kleur: Novicell kleuren (p.61)
Verpakking: 5 st
Prijs: € 5,76 p/st*

Rabatdeel

Het rabatdeel is herkenbaar aan de traditionele ronde uitsparing. Dit model is ook verkrijgbaar in een dubbele uitvoering waardoor u projecten veel sneller afwerkt.

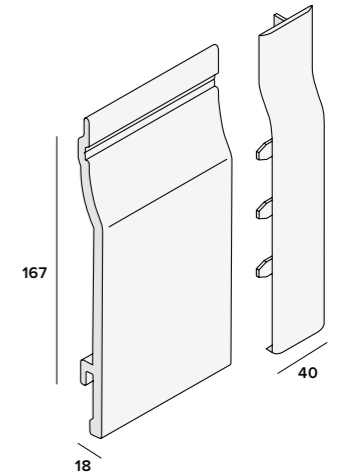

Rabat (enkel) fijne nerf nr. 4010

Kleur: Novicell kleuren (p.61)
Verpakking: 4x600 cm
Prijs: € 11,41 p/m*

Verbindingstuk (4010) nr. 4011

Kleur: Novicell kleuren (p.61)
Verpakking: 5 st
Prijs: € 5,76 p/st*

Sponningdeel

Het sponningdeel heeft als voordeel dat het zowel verticaal als horizontaal kan worden geplaatst. De sponning zorgt voor een stijlvol lijnenspel en geeft de gevel een afgewerkt karakter.

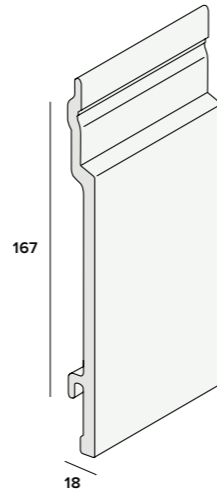

Sponningdeel fijne nerf nr. 4065

Kleur: Novicell kleuren (p.61)
Verpakking: 4x600 cm
Prijs: € 11,41 p/m*

Sponningdeel grove nerf nr. 4050

Kleur: Novicell kleuren (p.61)
Verpakking: 4x600 cm
Prijs: € 11,41 p/m*

Dubbel rabat

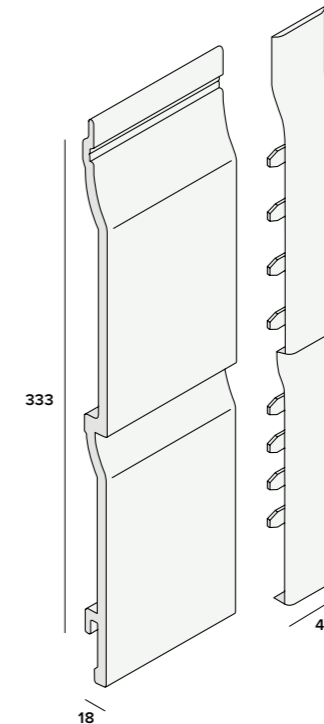
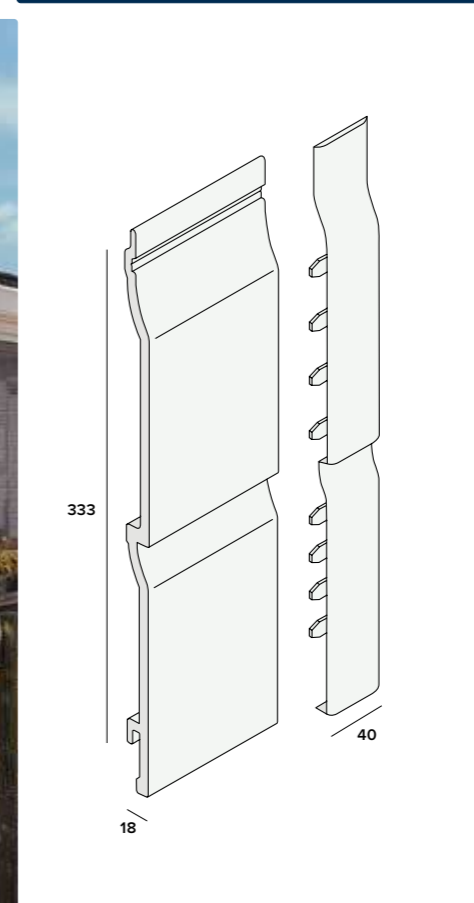

Rabat (dubbel) grove nerf nr. 4080

Kleur: Novicell kleuren (p.61)
Verpakking: 2x600 cm
Prijs: € 20,50 p/m*

Verbindingstuk (4080) nr. 4086

Kleur: Novicell kleuren (p.61)
Verpakking: 5 st
Prijs: € 6,82 p/st*

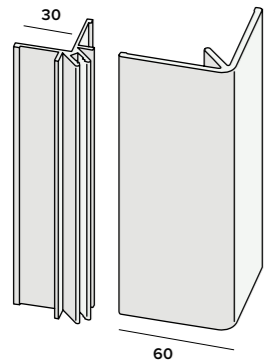

Basis uitw. hoekprofiel nr. 2803

Kleur: aluminium
Verpakking: 2x400 cm
Prijs: € 8,50 p/m*

Uitwendig hoekprofiel nr. 4017

Kleur: Novicell kleuren (p.61)
Verpakking: 5x600 cm
Prijs: € 12,73 p/m*

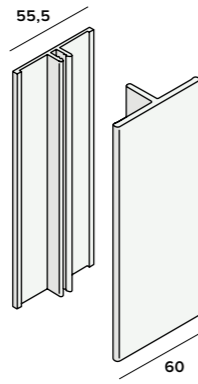

Basis verbindingprofiel nr. 2805

Kleur: aluminium
Verpakking: 2x400 cm
Prijs: € 7,93 p/m*

Verbindingprofiel 60 mm nr. 4016

Kleur: Novicell kleuren (p.61)
Verpakking: 5x600 cm
Prijs: € 7,41 p/m*

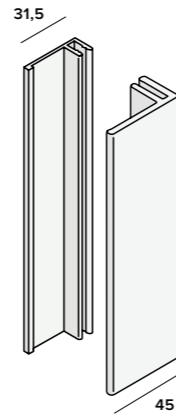

Basis eindprofiel nr. 2807

Kleur: aluminium
Verpakking: 2x400 cm
Prijs: € 5,44 p/m*

Eindprofiel 45 mm nr. 4015

Kleur: Novicell kleuren (p.61)
Verpakking: 5x600 cm
Prijs: € 7,59 p/m*

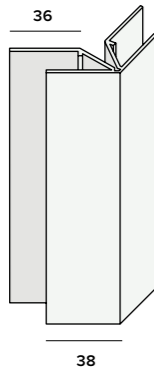

Flexibel hoekverb. profiel nr. 4089

Kleur: Novicell kleuren (p.61)
Verpakking: 5x500 cm
Prijs: € 8,55 p/m*

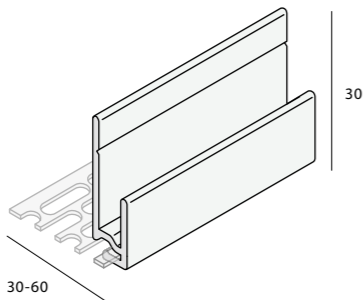

Inhaak startprofiel nr. 2808

Kleur: aluminium
Verpakking: 2x400 cm
Prijs: € 5,32 p/m*
Het complete assortiment ventilatieprofielen is te vinden op p. 150.

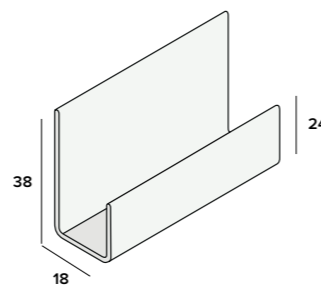

Omrandingprofiel nr. 4082

Kleur: Sahara beige, Steppe bruin
Verpakking: 10x500 cm
Kleur: Alaska wit, Savanne crème, Eifel grijs
Verpakking: 10x300 cm
Prijs: € 3,36 p/m*

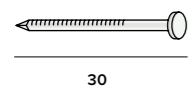

RVS draadnagels nr. 2196

Extra: 2,1x30 mm
Kleur: RVS
Verpakking: 250 st
Prijs: € 28,35 p/vp *

Bij verticale montage van de sponningdelen ontwateringsgaten boren Ø 8 mm h.o.h. 25 cm!

Kleuren | Fijne nerf

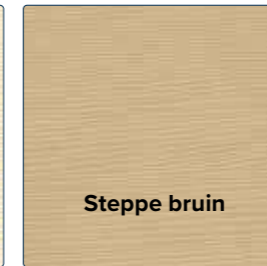

Kleuren | Grove nerf

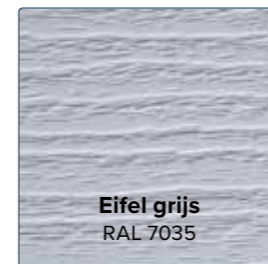

Verwerking

Onderhoud

Novicell heeft in principe geen onderhoud nodig. Schoonhouden kan met behulp van een spons en een sopje van een niet schurend huishoudelijk reinigingsmiddel op waterbasis (niet op basis van ammoniak en chloorhoudende producten). Gebruik van schuurmiddelen en agressieve stoffen of aromatische oplosmiddelen, zoals terpentijn, wasbenzine, etc. is niet toegestaan.

Opslag

De Novicell gevelpanelen en afwerkprofielen dienen verpakt, ondersteund en op een vlakke ondergrond, in een schone overdekte omgeving te worden opgeslagen. De panelen en profielen mogen tijdens de opslag niet blootgesteld worden aan weersinvloeden. Bij opslag en verwerking onder 5°C dienen maatregelen getroffen te worden, zoals verwarmde opslag en een kunstmatig hogere omgevingstemperatuur op de werkplek.

Controle

Alhoewel wij onze producten met de meeste zorg behandelen, dient u deze bij aankomst op de werkplek te controleren op onregelmatigheden zoals vervoerschade, productiefouten, etc. Ook tijdens het montageproces adviseren wij u, vóór het monteren van een lengte, het product visueel te controleren.

Verwerking / bevestiging

De Novicell gevelpanelen en de kunststof afwerkprofielen kunnen met een niet te grof getande (cirkel)zaag afgekort worden, de aluminium profielen met een ijzerzaag. Bevestiging van de gevelpanelen en hulpprofielen kan met rvs nieten, nagels of schroeven van voldoende lengte voor de toepassing. Voor overige bewerkingen kan men de normale houtbewerking gereedschappen gebruiken.

Regelwerk / ventilatie

Als basis voor de bevestiging van de Novicell gevelpanelen dient een duurzaam behandeld regelwerk van minimaal 22 x 50 mm (dikte x breedte) toegepast te worden. Het regelwerk dient goed vlak uitgelijnd te worden. De maximale onderlinge h.o.h. afstand van het regelwerk zodanig kiezen dat de gevelpanelen maximaal 30 cm h.o.h. gemonteerd kunnen worden.

Voor horizontale montage (rabat, potdeksel en sponningdeel) dient het regelwerk verticaal uitgevoerd te worden. Voor verticale montage (sponningdeel) dient het regelwerk horizontaal uitgevoerd te worden, waarbij in beide situaties rekening gehouden moet worden met mogelijke ventilatie van beneden naar boven.

De hulpprofielen (bevestiging h.o.h. 30 cm) dienen volledig ondersteund door regelwerk aangebracht te worden. Het regelwerk zo uitvoeren dat er aan de boven- en onderzijde van het te bekleden oppervlak voldoende ventilatieopeningen aanwezig zijn en blijven, teneinde een goede luchtcirculatie te bewerkstelligen.

Het regelwerk ter plaatse van de aluminium basisprofielen dient 3 mm verjongd te worden in verband met de 3 mm dikte van deze profielen.

Montage

Bij horizontale montage begint u onderaan het regelwerk met het bevestigen van het aluminium startprofiel (1). Het aluminium startprofiel is voorzien van een inkeping voor het inklikken van een kunststof platstrip met ventilatieopeningen. Hiermee schermst u de vereiste ventilatieruimte achter de gevelpanelen af voor ongedierte.

Bij verticale montage dient u het kunststof eindprofiel (artnr 4082) toe te passen als startprofiel (2). Voor de afwatering dient u dit eindprofiel zelf te voorzien van afwateringsgaten (Ø 8 mm, h.o.h. 25 cm.)

Vervolgens worden, indien van toepassing, de aluminium basisprofielen van het eindprofiel (3a), het koppelprofiel (4a) en het buitenhoekprofiel (5a) bij 90° uitwendige hoeken gemonteerd. Het flexibele hoekkoppelprofiel monteren bij niet haakse inwendige (6) of uitwendige hoeken (7).

De Novicell gevelpanelen kunnen op de juiste lengte afgekort en op het regelwerk gemonteerd worden. Houd u hierbij rekening met een uitzetting van 2 mm per meter van het paneel. Bij gebruik van bv. een lengte van 600 cm aan weerszijden rekening houden met 6 mm speling bij de afwerkprofielen (9).

Met behulp van de speciale koppelprofielen voor de rabat- en potdekselpanelen is het ook mogelijk om de Novicell panelen op iedere willekeurige plaats (ondersteund door een regel) te koppelen (8); maximale lengte 12 meter.

Indien alle Novicell gevelpanelen gemonteerd zijn kunnen de zichtdelen van de eindprofielen (3b), de koppelprofielen (4b) en de buitenhoekprofielen (5b) gemonteerd worden.

Montage

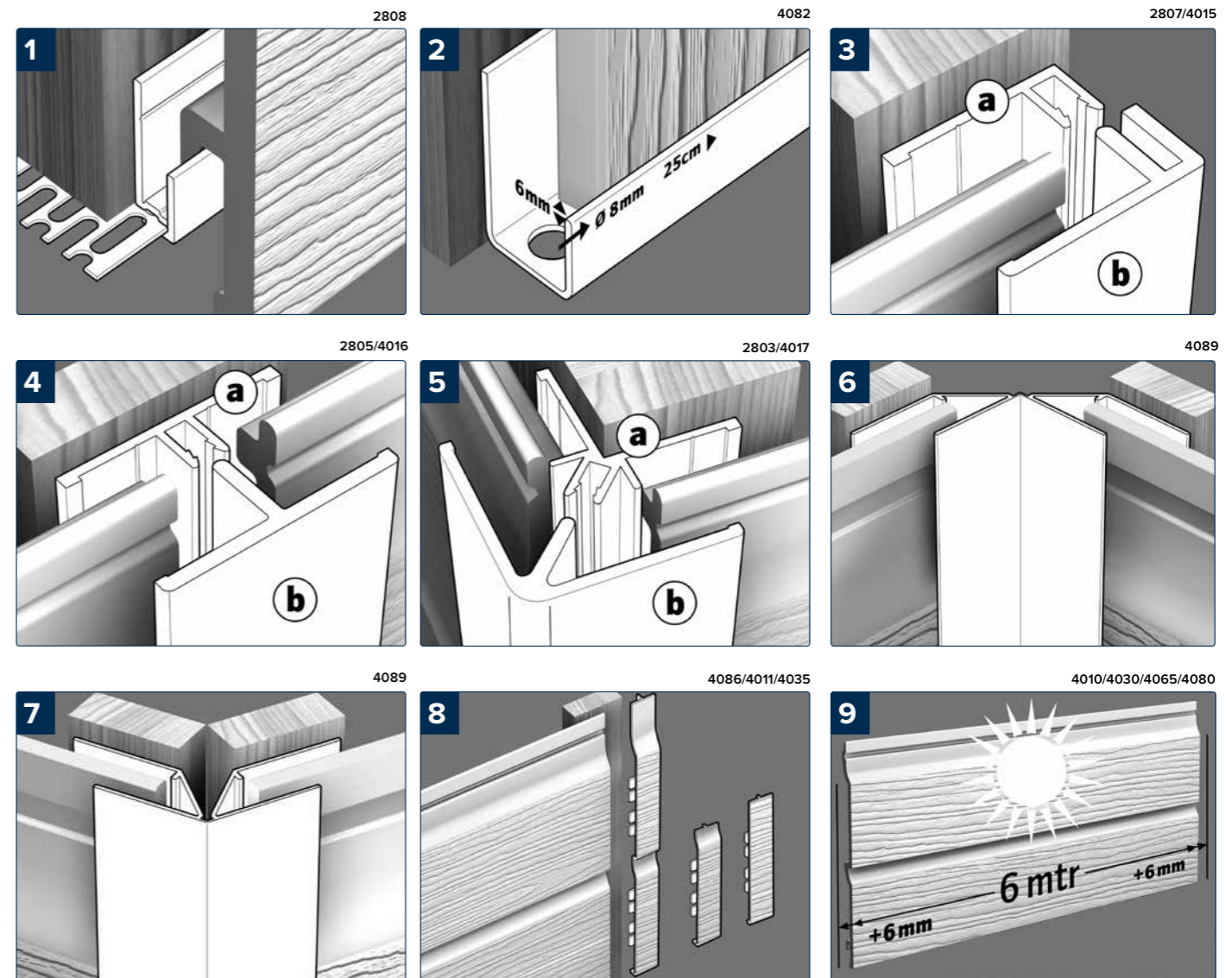

➤ Scan de QR-code voor meer product- en montage informatie. Voor een goede montage is het belangrijk de gebruiksaanwijzing aandachtig door te lezen en de voorschriften nauwkeurig op te volgen. De garantiebepalingen zijn alleen van kracht indien de montage geheel volgens de voorschriften is gemonteerd. Montagehandleidingen zijn te downloaden op www.heering.eu/downloads.





HARDSCHUIM GEVELPANELEN

Hardschuim gevelpanelen zijn snel en makkelijk toe te passen en uitermate geschikt voor het bekleden van gevels, dakkapellen en overstekken. De panelen zijn massief waardoor ze eenvoudig te bewerken zijn. Door het gladde oppervlak zien uw projecten er weer fris en als nieuw uit.

- ▶ **Onderhoudsarm**
- ▶ **Strakke vormgeving**
- ▶ **Massieve panelen**
- ▶ **Uitstekende prijs / kwaliteitsverhouding**
- ▶ **Snel en eenvoudig te monteren**

Gevelpanelen

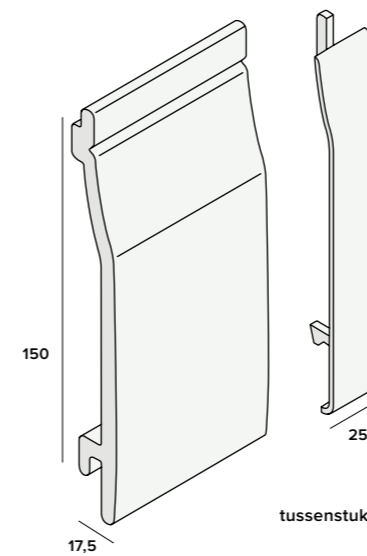

Rabatdeel nr. 2115

Kleur: verkeerswit, crème
Verpakking: 5x600 cm
Prijs: € 8,09 p/m*

Tussenstuk (voor 2115) nr. 2102

Kleur: verkeerswit, crème
Verpakking: 25 st
Prijs: € 4,13 p/st*

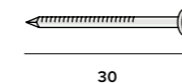

RVS draadnagels nr. 2196

Extra: 2,1x30 mm
Verpakking: 250 st
Prijs: € 28,35 p/vp *

Kleuren

Verkeerswit
RAL 9016

Crème
RAL 9001

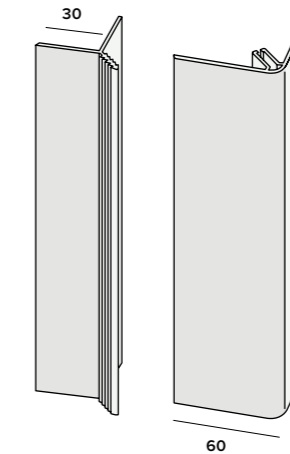

Hoekverbindingprofiel nr. 2620

Extra: 2-delig
Kleur: verkeerswit, crème
Verpakking: 5x600 cm
Prijs: € 12,08 p/m*

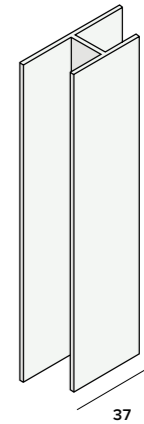

Verbindingprofiel nr. 2113

Extra: voor 2115
Kleur: verkeerswit, crème
Verpakking: 5x600 cm
Prijs: € 4,54 p/m*

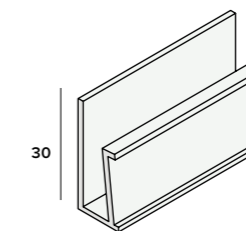

Inhaak startprofiel nr. 2122

Extra: voor 2115
Kleur: verkeerswit
Verpakking: 5x600 cm
Prijs: € 4,01 p/m*

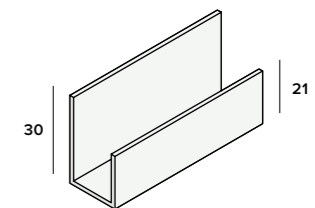

Omrandingprofiel nr. 2120

Extra: voor 2115
Kleur: verkeerswit
Verpakking: 5x500 cm
Kleur: crème
Verpakking: 5x600 cm
Prijs: € 3,31 p/m*



Foto: Florence® buitenplafonds / Brilliance

4.1		Florence® buitenplafonds	68
4.2		Overstekpanelen	72
4.3		Hulprofielen	74

BUITENPLAFONDS | 04 EN OVERSTEKPANELEN

FLORENCE

PLAFONDSYSTEMEN



Foto: Florence® buitenplafonds / wit

BUITENPLAFONDS

De Florence buitenplafonds zijn bij uitstek geschikt voor het bekleden van overstekken, veranda's, carports of overkappingen. De stijlvolle panelen geven een hoogwaardige uitstraling aan iedere ruimte, zonder dat ze opvallen. De panelen van Florence bieden de luxe van een plafond waarin alles netjes is weggewerkt, met een blijvend mooie uitstraling, jaar na jaar.

- ▶ **Onderhoudsarm**
- ▶ **Vochtbestendig**
- ▶ **10 jaar garantie**
- ▶ **Ideale oplossing voor inbouwspots**
- ▶ **Gemakkelijk achteraf te monteren**

Plafondpanelen

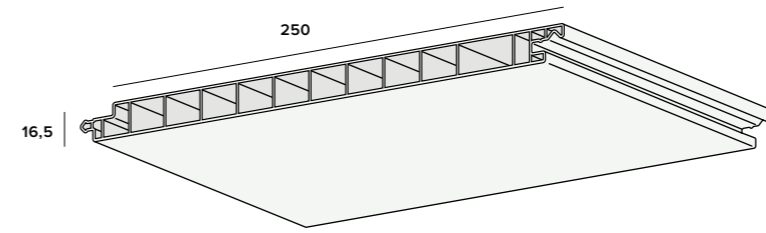

Plafondpaneel nr. 0634

Afmeting: 250x16,5 mm
 Kleur: wit, crème
 Verpakking: 5x450, 600 cm
 Prijs: € 16,88 p/m*

Kleur: antraciet
 Verpakking: 5x600 cm
 Prijs: € 16,88 p/m*

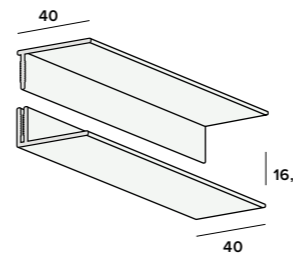

Omrandingsprofiel 40 mm nr. 0603

Extra: 2-delig
 Kleur: Florence kleuren
 Verpakking: 5x600 cm
 Prijs: € 11,81 p/m*

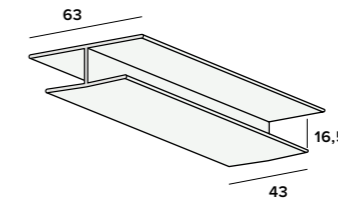

Verbindingsprofiel 43 mm nr. 0613

Kleur: Florence kleuren
 Verpakking: 10x300 cm
 Prijs: € 14,00 p/m*

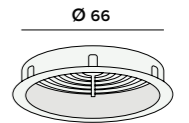

Ventilatierooster nr. 0605

Kleur: wit
 Verpakking: 50 st
 Prijs: € 2,13 p/st*

Kleur: crème
 Verpakking: 50 st
 Prijs: € 4,66 p/st*

Kleuren | Effen

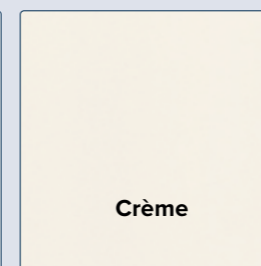
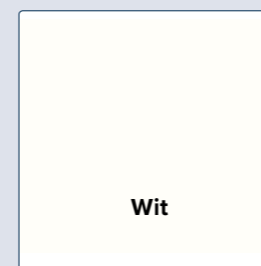

Kleuren | Houtnerf



Verwerking

Toepassing

Een Florence buitenplafond is een duurzaam- en milieuvriendelijk plafondsysteem speciaal geschikt voor exterieurtoepassingen zoals bijvoorbeeld het afwerken van carports, overstekken, veranda's e.d.

Bewerkingsgereedschap

Voor de bewerking van Florence panelen kunnen fijn getande houtbewerking gereedschappen gebruikt worden.

Opslag en verpakking

De panelen en afwerkprofielen dienen verpakt opgeslagen te worden, in een schone overdekte omgeving, ondersteund en op een vlakke ondergrond. De panelen en profielen mogen tijdens de opslag niet blootgesteld worden aan weersinvloeden. Bij het uitnemen van de producten de gehele verpakking openen.

Panelen verlengen

Het koppelprofiel (afbeelding 3) kan gebruikt worden wanneer de lengte van het buitenplafond groter is dan de lengte van het paneel (450 of 600 cm).

Bevestiging

RVS schroef 3,5 x 25 mm platte kop.
Nietjes of RVS nagels min. 14 mm.

Kleurverschillen

Tussen verschillende productiebatches kunnen kleurverschillen optreden. Om kleurverschillen te voorkomen adviseren wij, bij het bekleden van één ruimte, gebruik te maken van plafondpanelen van dezelfde lengte en uit dezelfde levering.

Onderconstructie en montage

Panelen in gelijke richting met de balklaag

- Plaats een houten regelwerk max. 30 cm h.o.h. haaks op de balklaag. De buitenste latten dienen 5 mm terug te liggen t.o.v. de uiteinden van de balken (afbeelding 1). Zorg ervoor dat het regelwerk is uitgelijnd.

Panelen haaks op de balklaag

- Plaats een dubbel houten regelwerk max. 30 cm h.o.h. haaks op de balklaag. Zorg ervoor dat het regelwerk is uitgelijnd.
- Het 2-delig startprofiel toepassen bij het begin en het eind van het plafond. Het startprofiel dient min. 5 mm van de muur gemonteerd te worden i.v.m. luchtdoorstroom achter het plafond. Het paneel mag alleen tegen de dakrand worden gemonteerd, indien de dakrand ventilerend is aangebracht (conform bouwbesluit).
- Houd het paneel 10 mm rondom terug in het afwerkprofiel (afbeelding 2) i.v.m. mogelijke uitzetting van het paneel.

Montage

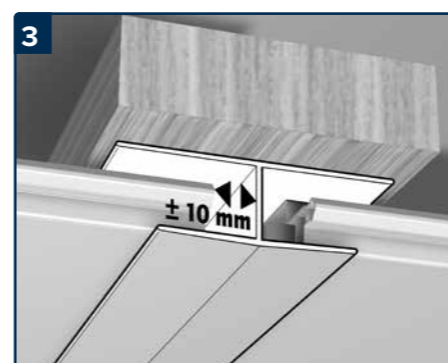
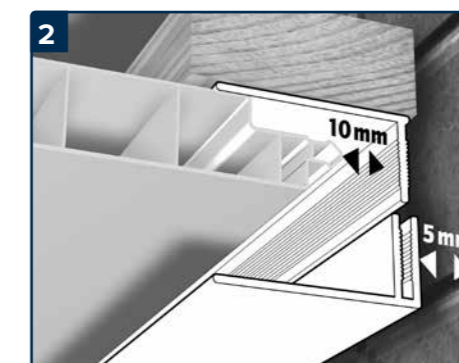
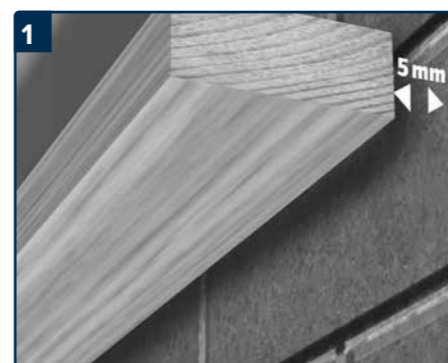

- Scan de QR-code voor meer product- en montage informatie. Voor een goede montage is het belangrijk de gebruiksaanwijzing aandachtig door te lezen en de voorschriften nauwkeurig op te volgen. De garantiebepalingen zijn alleen van kracht indien de montage geheel volgens de voorschriften is gemonteerd. Montagehandleidingen zijn te downloaden op www.heering.eu/downloads.





OVERSTEKPANELEN

Voor de minder veeleisende toepassing heeft Heering diverse types panelen in het programma. Deze panelen worden met name toegepast op plekken waar zon en weer weinig invloed hebben zoals bijvoorbeeld bij een overstek. De panelen zijn er met sponning of vlakwerkend en worden geleverd met een compleet pakket afwerkprofielen.

- ▶ Licht van gewicht
- ▶ Makkelijk te monteren
- ▶ Diverse modellen
- ▶ Compleet systeem
- ▶ 10 jaar garantie
- ▶ Uitstekende prijs/kwaliteitverhouding

Sponningschroten

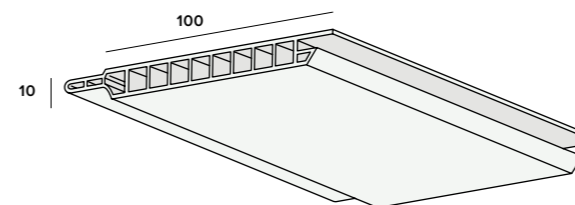

Extra stabiel paneel nr. **0660**

Kleur: verkeerswit (RAL 9016), crème
Verpakking: 10x300, 600 cm
Prijs: € 2,14 p/m²*

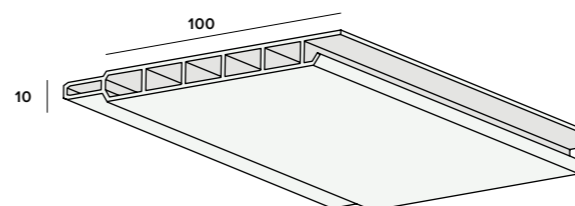

100 mm nr. **0580**

Kleur: verkeerswit (RAL 9016)
Verpakking: 10x270, 400, 600 cm
Prijs: € 2,72 p/m²*

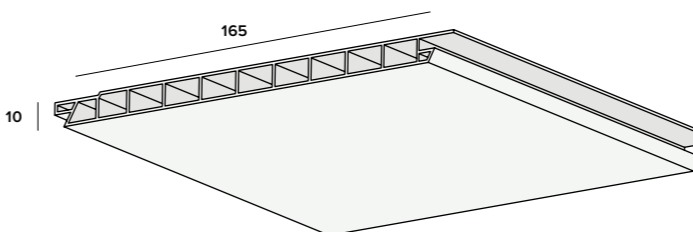

165 mm vlakwerkend nr. **0544**

Kleur: verkeerswit (RAL 9016)
Verpakking: 5x600 cm
Prijs: € 5,40 p/m²*

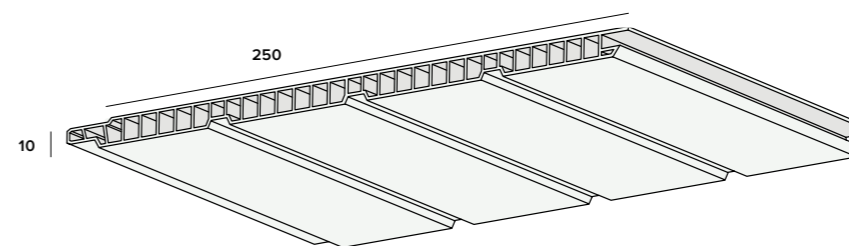

250 mm nr. **0554**

Kleur: verkeerswit (RAL 9016)
Verpakking: 5x300, 600 cm
Prijs: € 7,87 p/m²*

Hulprofielen

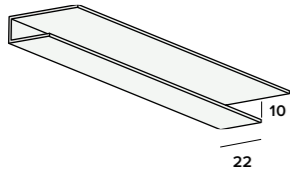

Startprofiel nr. 0509

Kleur: verkeerswit (RAL 9016)
Verpakking: 10x300, 600 cm
Prijs: € 1,95 p/m*
Kleur: crème (RAL 9001)
Verpakking: 10x600 cm
Prijs: € 2,44 p/m*

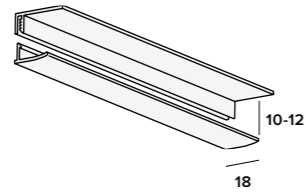

Startprofiel 2-delig nr. 0510

Kleur: verkeerswit (RAL 9016), crème (RAL 9001)
Verpakking: 20x600 cm
Kleur: verkeerswit (RAL 9016)
Verpakking: 20x270 cm
Prijs: € 2,14 p/m*

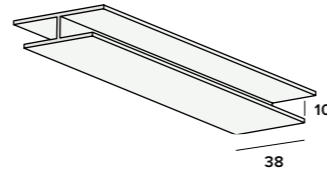

Verbindingprofiel nr. 0508

Kleur: verkeerswit (RAL 9016), crème (RAL 9001)
Verpakking: 10x600 cm
Prijs: € 2,44 p/m*

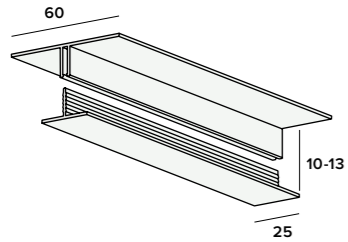

Verbindingprofiel 2-delig nr. 0512

Kleur: verkeerswit (RAL 9016)
Verpakking: 10x260, 600 cm
Prijs: € 4,21 p/m*

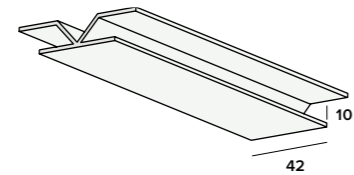

Knikhoek verb. profiel nr. 0503

Kleur: verkeerswit (RAL 9016)
Verpakking: 10x300, 600 cm
Prijs: € 2,86 p/m*

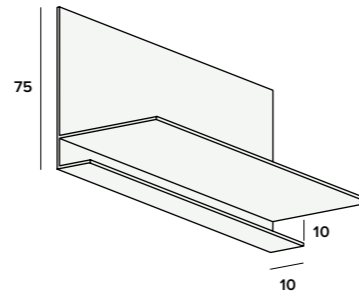

Afdekgevellijst nr. 0558

Kleur: verkeerswit (RAL 9016)
Verpakking: 10x600 cm
Prijs: € 4,66 p/m*

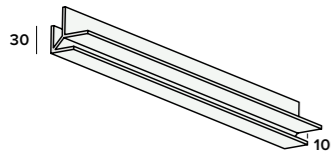

Uitw. hoekverb. profiel nr. 0515

Kleur: verkeerswit (RAL 9016)
Verpakking: 10x600 cm
Prijs: € 3,12 p/m*

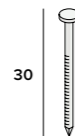

RVS draadnagels nr. 2196

Extra: 2,1x30 mm
Verpakking: 250 st
Prijs: € 28,35 p/vp*

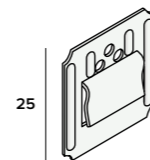

Montageclip nr. 2198

Verpakking: 250 st
Prijs: € 14,44 p/vp*

Montage

- Bevestigen op een houten regelwerk met een h.o.h. afstand van 30 cm.
- Geventileerd aanbrengen op een regelwerk dikker dan 20 mm.
- Ventilatieopeningen moeten minimaal 20 cm²/m' bedragen.
- Bevestigen door schroeven of nieten.
- Bij gebruik van nieten moeten deze langer zijn dan 14 mm.

Containers retourmelden



Meld uw lege container retour

Dagelijks controleren wij ons uitstaande containerbestand. Het is erg belangrijk dat wij zo snel mogelijk een melding krijgen als een container leeg is. Wij kunnen deze dan inplannen om gehaald te worden. Op die manier staat hij bij u niet meer in de weg en kan hij bij ons weer mee in het proces.

Scan de QR-code voor meer info en/of meld uw container retour.

U kunt ook telefonisch contact opnemen met onze customer service afdeling: 0523 - 615 631





Foto: Lignodur Stone® vensterbanken / niock.com



5.1		Kozijnafwerking	78	5.6		Lignodur® vensterbanken	98
5.2		Prodec® kozijnafwerking	86	5.7		Lignodur Stone® vensterbanken	100
5.3		Prodec® vensterbanken	92	5.8		Werzalit® vensterbanken	102
5.4		Novaboard® vensterbanken	94	5.9		Paneelvulling	104
5.5		Novaboard Stone® vensterbanken	96				

KOZIJNAFWERKING | 05 EN VENSTERBANK

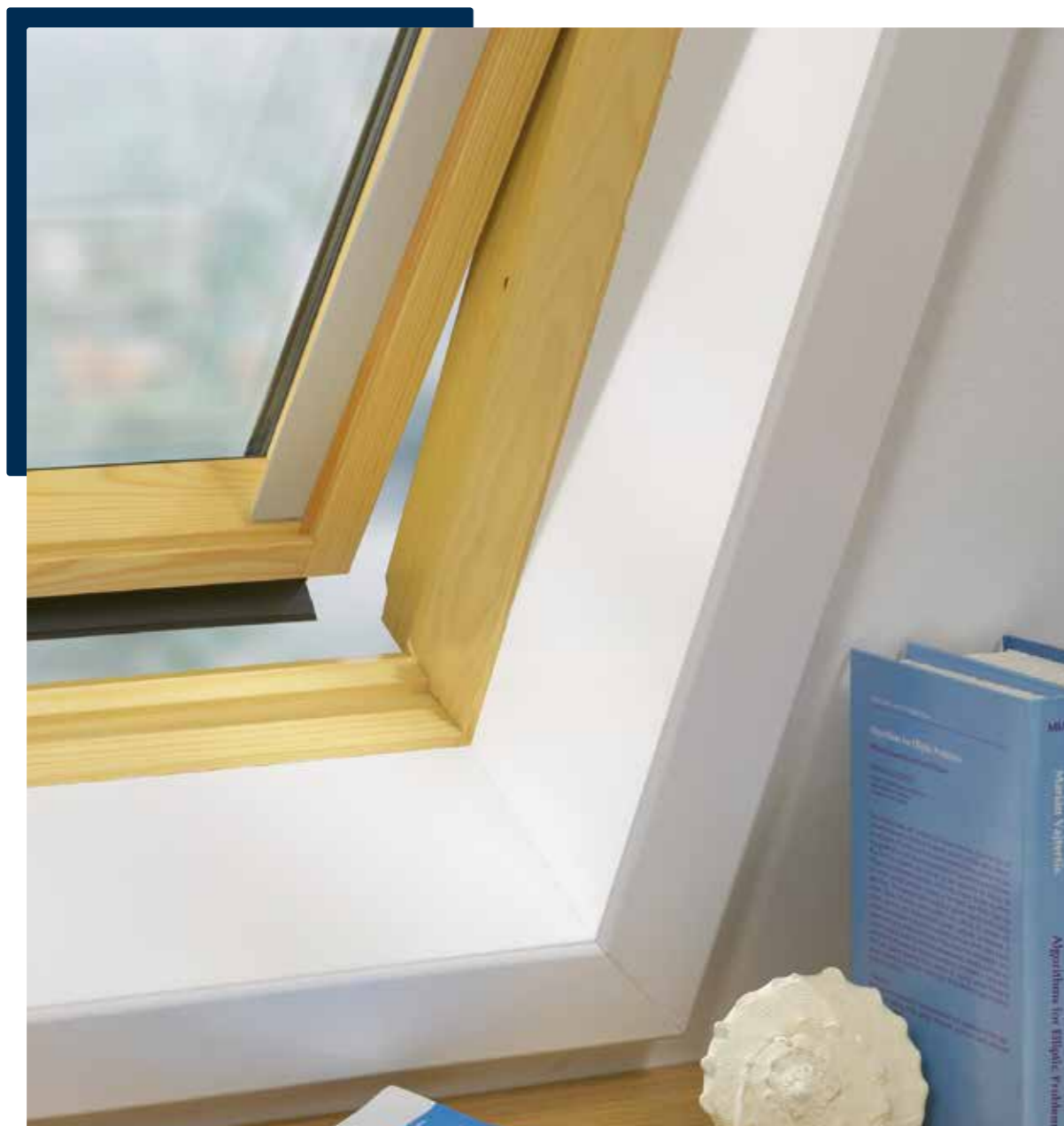

KUNSTSTOF KOZIJNAFWERKING

Heering biedt een ruim assortiment profielen en panelen voor de afwerking van kozijn of dagkant. Er is keuze uit een gladde afwerking in wit of crème of een afwerking met een matte toplaag. Deze toplaag (folie) heeft een satijnzacht en mat oppervlak en geeft kozijnen een hoogwaardige uitstraling. En dat alles met direct resultaat zonder stucen of schilderen!

- ▶ **Onderhoudsarm**
- ▶ **Uitstekende prijs / kwaliteitverhouding**
- ▶ **Breed assortiment**
- ▶ **UV-bestendig**
- ▶ **Snel en eenvoudig te monteren**
- ▶ **Volledig recyclebaar**

Hardschuim hoekpanelen 7 mm

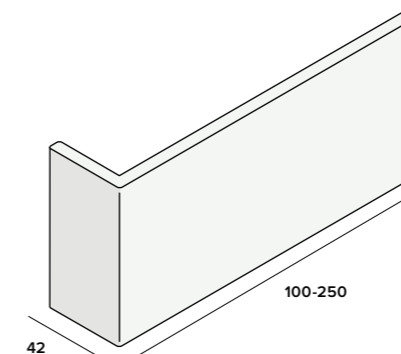

100x42x7 mm

nr. 2336

Kleur: wit, crème (RAL 9001)
Verpakking: 4x500 cm
Prijs: € 7,87 p/m*

100x42x7 mm folie

nr. 2336

Folie: Interieurfolie
Kleur: wit (RAL 9016), crème (RAL 9001)
Verpakking: 2x500 cm
Prijs: € 13,44 p/m*

Folie: UV-bestendige folie met houtnerf

Kleur: wit, crème (RAL 9001)
Verpakking: 2x500 cm
Prijs: € 14,52 p/m*

150x42x7 mm

nr. 2335

Kleur: wit, crème (RAL 9001)
Verpakking: 4x500 cm
Prijs: € 10,08 p/m*

175x42x7 mm

nr. 2334

Kleur: wit, crème (RAL 9001)
Verpakking: 4x500 cm
Prijs: € 11,28 p/m*

200x42x7 mm

nr. 2333

Kleur: wit, crème (RAL 9001)
Verpakking: 4x500 cm
Prijs: € 12,57 p/m*

225x42x7 mm

nr. 2332

Kleur: wit
Verpakking: 4x500 cm
Prijs: € 15,49 p/m*

225x42x7 mm folie

nr. 2332

Folie: Interieurfolie
Kleur: wit (RAL 9016)
Verpakking: 2x500 cm
Prijs: € 22,40 p/m*

Folie: UV-bestendige folie met houtnerf

Kleur: crème (RAL 9001)
Verpakking: 2x500 cm
Prijs: € 26,55 p/m*

250x42x7 mm

nr. 2331

Kleur: wit
Verpakking: 4x500 cm
Prijs: € 17,47 p/m*

Platpanelen 9 mm

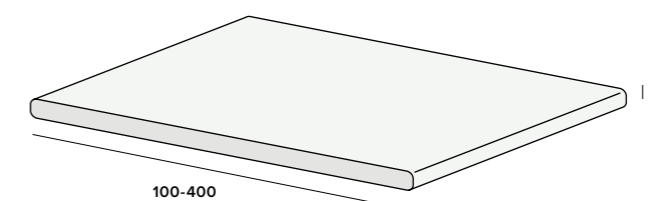

100x9 mm

nr. 2143

Kleur: verkeerswit (RAL 9016), crème (RAL 9001)
Verpakking: 5x600 cm
Prijs: € 10,21 p/m*

100x9 mm folie

nr. 2143

Folie: UV-bestendige folie met houtnerf
Kleur: wit, crème (RAL 9001)
Verpakking: 5x600 cm
Prijs: € 18,00 p/m*

150x9 mm

nr. 2140

Kleur: verkeerswit (RAL 9016), crème (RAL 9001)
Verpakking: 5x600 cm
Prijs: € 13,71 p/m*

215x9 mm

nr. 2141

Kleur: verkeerswit (RAL 9016), crème (RAL 9001)
Verpakking: 2x600 cm
Prijs: € 20,99 p/m*

300x9 mm

nr. 2142

Kleur: verkeerswit (RAL 9016), crème (RAL 9001)
Verpakking: 2x600 cm
Prijs: € 27,60 p/m*

400x9 mm

nr. 2195

Kleur: verkeerswit (RAL 9016), crème (RAL 9001)
Verpakking: 2x600 cm
Prijs: € 36,18 p/m*

Hardschuim hoekpanelen 9 mm

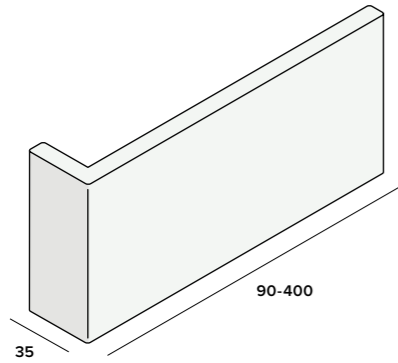

230x35x9 mm nr. 2132

Kleur: verkeerswit (RAL 9016), crème (RAL 9001)
Verpakking: 2x600 cm
Prijs: € 22,88 p/m*

275x35x9 mm nr. 2127

Kleur: verkeerswit (RAL 9016), crème (RAL 9001)
Verpakking: 2x600 cm
Prijs: € 25,59 p/m*

300x35x9 mm nr. 2131

Kleur: verkeerswit (RAL 9016), crème (RAL 9001)
Verpakking: 2x600 cm
Prijs: € 27,66 p/m*

400x35x9 mm nr. 2130

Kleur: verkeerswit (RAL 9016), crème (RAL 9001)
Verpakking: 1x600 cm
Prijs: € 35,18 p/m*

90x35x9 mm nr. 2118

Kleur: verkeerswit (RAL 9016), crème (RAL 9001)
Verpakking: 2x600 cm
Prijs: € 9,83 p/m*

175x35x9 mm nr. 2134

Kleur: verkeerswit (RAL 9016), crème (RAL 9001)
Verpakking: 2x600 cm
Prijs: € 16,61 p/m*

150x35x9 mm nr. 2135

Kleur: verkeerswit (RAL 9016), crème (RAL 9001)
Verpakking: 2x600 cm
Prijs: € 14,34 p/m*

200x35x9 mm nr. 2126

Kleur: verkeerswit (RAL 9016), crème (RAL 9001)
Verpakking: 2x600 cm
Prijs: € 19,07 p/m*

Dagkantbekleding

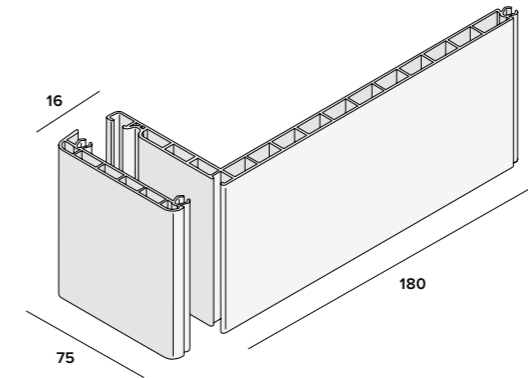

Beleglijst nr. 7270

Kleur: verkeerswit (RAL 9016), crème (RAL 9001)
Verpakking: 6x600 cm
Prijs: € 6,03 p/m*

Dagkantbekleding nr. 7274

Kleur: verkeerswit (RAL 9016), crème (RAL 9001)
Verpakking: 3x600 cm
Prijs: € 14,19 p/m*

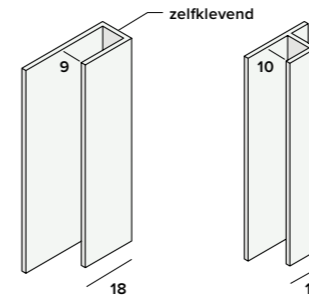

Aansluitprofiel 9 mm nr. 7209

Extra: zelfklevend voor 9 mm panelen
Kleur: verkeerswit (RAL 9016), crème (RAL 9001)
Verpakking: 10x600 cm
Prijs: € 2,88 p/m*

Aansluitprofiel 10 mm nr. 0502

Prijs: voor 10 mm panelen
Kleur: verkeerswit (RAL 9016), crème (RAL 9001)
Verpakking: 10x600 cm
Prijs: € 2,52 p/m*

Hardschuim plinten en afwerkljsten

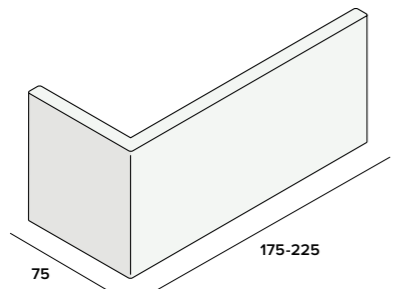

175x75x9 mm nr. 2374

Kleur: verkeerswit (RAL 9016), crème (RAL 9001)
Verpakking: 2x500 cm
Prijs: € 19,36 p/m*

225x75x9 mm nr. 2375

Kleur: verkeerswit (RAL 9016), crème (RAL 9001)
Verpakking: 2x500 cm
Prijs: € 24,02 p/m*

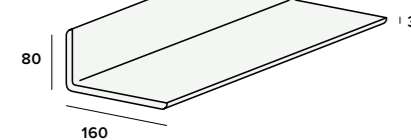

PVC hoekpaneel 3,4 mm nr. 7166

Extra: 160x80x3,4 mm
Kleur: UV- bestendige folie wit, crème (RAL 9001)
Verpakking: 2x600 cm
Prijs: € 37,76 p/m*

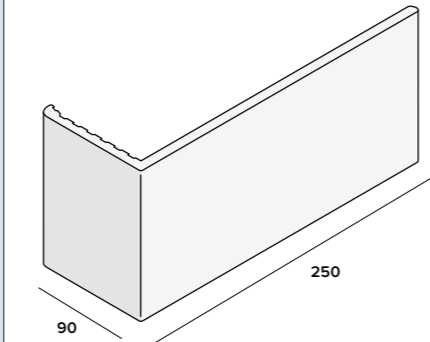

250x90x9 mm nr. 2149

Kleur: verkeerswit (RAL 9016), crème (RAL 9001)
Verpakking: 2x600 cm
Prijs: € 32,34 p/m*

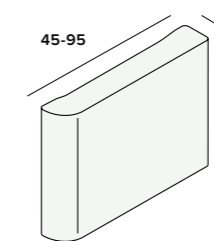

45x6 mm nr. 2187

Kleur: wit
Verpakking: 10x500 cm
Prijs: € 2,69 p/m*

Kleur: crème (RAL 9001)
Verpakking: 10x600 cm
Prijs: € 2,69 p/m*

70x6 mm nr. 2188

Kleur: wit
Verpakking: 10x500 cm
Prijs: € 3,55 p/m*

Kleur: crème (RAL 9001)
Verpakking: 10x600 cm
Prijs: € 3,55 p/m*

95x6 mm nr. 2189

Kleur: wit
Verpakking: 5x500 cm
Prijs: € 5,57 p/m*

Kleur: crème (RAL 9001)
Verpakking: 5x600 cm
Prijs: € 5,57 p/m*

45x6 mm folie nr. 2187

Folie: Interieurfolie
Kleur: wit (RAL 9016), crème (RAL 9001)
Verpakking: 10x600 cm
Prijs: € 7,13 p/m*

Folie: UV-bestendige folie met houtnerf
Kleur: crème (RAL 9001)
Verpakking: 10x600 cm
Prijs: € 8,05 p/m*

70x6 mm folie nr. 2188

Folie: UV-bestendige folie met houtnerf
Kleur: crème (RAL 9001)
Verpakking: 10x600 cm
Prijs: € 9,08 p/m*

95x6 mm folie nr. 2189

Folie: Interieurfolie
Kleur: wit (RAL 9016)
Verpakking: 5x600 cm
Prijs: € 9,28 p/m*

Folie: UV-bestendige folie met houtnerf
Kleur: crème (RAL 9001)
Verpakking: 10x600 cm
Prijs: € 10,33 p/m*

Hardschuim plinten en afwerklijsten

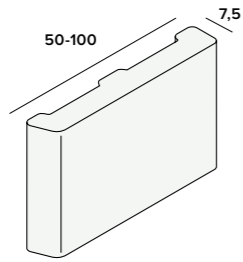

50x7,5 mm

nr. 2371

Kleur: wit, crème (RAL 9001)
Verpakking: 10x500 cm
Prijs: € 3,81 p/m*

50x7,5 mm folie

nr. 2371

Folie: UV-bestendige folie met houtnerf
Kleur: wit (RAL 9016), crème (RAL 9001)
Verpakking: 10x500 cm
Prijs: € 9,27 p/m*

75x7,5 mm

nr. 2372

Kleur: wit, crème (RAL 9001)
Verpakking: 10x500 cm
Prijs: € 4,80 p/m*

75x7,5 mm folie

nr. 2372

Folie: UV-bestendige folie met houtnerf
Kleur: wit (RAL 9016), crème (RAL 9001)
Verpakking: 10x500 cm
Prijs: € 10,72 p/m*

100x7,5 mm

nr. 2373

Kleur: wit, crème (RAL 9001)
Verpakking: 5x500 cm
Prijs: € 6,12 p/m*

100x7,5 mm folie

nr. 2373

Folie: UV-bestendige folie met houtnerf
Kleur: wit (RAL 9016), crème (RAL 9001)
Verpakking: 5x500 cm
Prijs: € 12,71 p/m*

45x12 mm

nr. 2369

Kleur: wit, crème (RAL 9001)
Verpakking: 10x500 cm
Prijs: € 4,55 p/m*

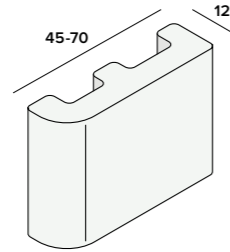

45x12 mm folie

nr. 2369

Folie: UV-bestendige folie met houtnerf
Kleur: wit, crème (RAL 9001)
Verpakking: 10x500 cm
Prijs: € 9,71 p/m*

70x12 mm

nr. 2370

Kleur: wit, crème (RAL 9001)
Verpakking: 10x500 cm
Prijs: € 6,29 p/m*

95

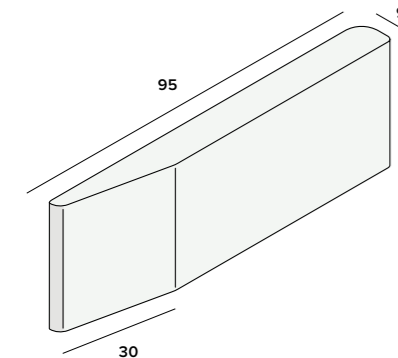

95x9 mm

nr. 2151

Kleur: verkeerswit (RAL 9016), crème (RAL 9001)
Verpakking: 10x600 cm
Prijs: € 7,52 p/m*

30x6 mm

nr. 2144

Kleur: verkeerswit (RAL 9016)
Verpakking: 20x500 cm
Prijs: € 2,56 p/m*

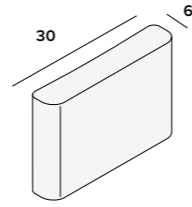

45x9 mm

nr. 2147

Kleur: verkeerswit (RAL 9016)
Verpakking: 10x500 cm
Prijs: € 4,61 p/m*

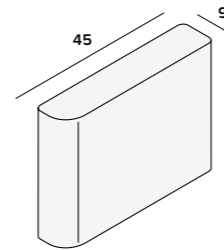

65x9 mm

nr. 2150

Kleur: verkeerswit (RAL 9016), crème (RAL 9001)
Verpakking: 10x600 cm
Prijs: € 5,60 p/m*

65x9 mm folie

nr. 2150

Folie: UV-bestendige folie achterzijde
Kleur: wit, crème (RAL 9001)
Verpakking: 10x600 cm
Prijs: € 10,82 p/m*

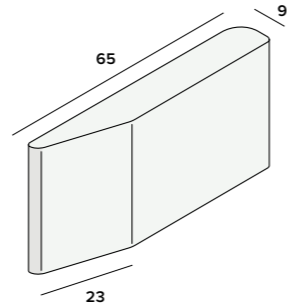

Holkamerprofielen

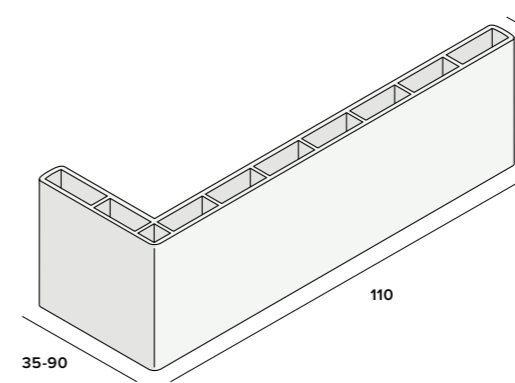

110x35x7 mm

nr. 7118

Kleur: wit, crème (RAL 9001)
Verpakking: 5x600 cm
Prijs: € 14,44 p/m*

110x90x7 mm

nr. 7113

Kleur: wit, crème (RAL 9001)
Verpakking: 5x600 cm
Prijs: € 15,90 p/m*

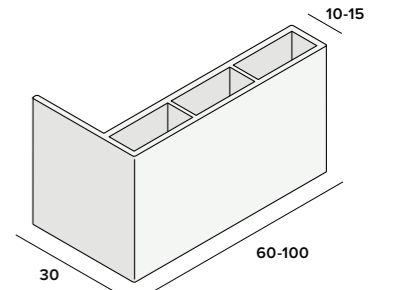

60x30x10 mm

nr. 7295

Kleur: wit, crème (RAL 9001)
Verpakking: 10x600 cm
Prijs: € 4,96 p/m*

80x30x15 mm

nr. 7264

Kleur: wit, crème (RAL 9001)
Verpakking: 5x600 cm
Prijs: € 7,07 p/m*

100x30x15 mm

nr. 7265

Kleur: wit, crème (RAL 9001)
Verpakking: 5x600 cm
Prijs: € 8,70 p/m*

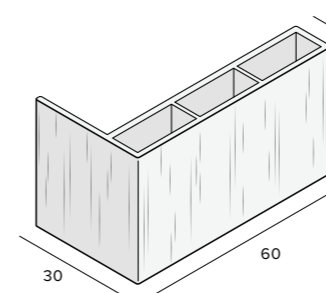

60x30x10 mm folie

nr. 7295

Folie: folie met houtnerf buitenzijde
Kleur: wit, crème (RAL 9001)
Verpakking: 10x600 cm
Prijs: € 11,87 p/m*

60x30x15 mm folie

nr. 7254

Folie: folie met houtnerf binnenzijde
Kleur: wit, crème (RAL 9001)
Verpakking: 5x600 cm
Prijs: € 12,54 p/m*

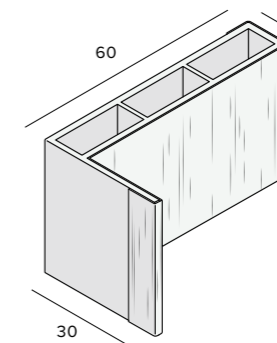

Holkamer profielen zelfklevend

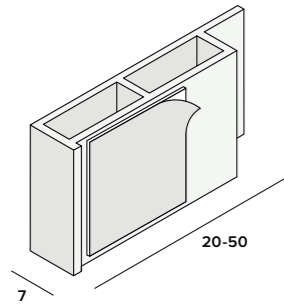

20x7 mm nr. 7276	Kleur: wit, crème (RAL 9001) Verpakking: 10x600 cm Prijs: € 3,31 p/m*	40x7 mm nr. 7278	Kleur: wit Verpakking: 10x600 cm Prijs: € 4,47 p/m*
30x7 mm nr. 7277	Kleur: wit Verpakking: 10x600 cm Prijs: € 3,81 p/m*	50x7 mm nr. 7279	Kleur: wit Verpakking: 10x600 cm Prijs: € 5,00 p/m*

Holkamer platprofielen

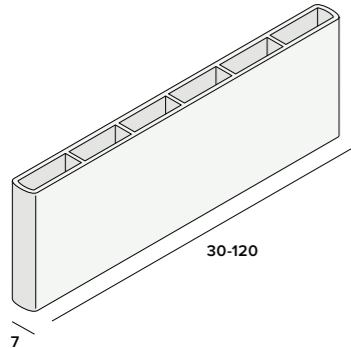

30x7 mm nr. 1631	Kleur: wit, crème (RAL 9001) Verpakking: 10x600 cm Prijs: € 3,31 p/m*	80x7 mm nr. 1684	Kleur: wit, crème (RAL 9001) Verpakking: 10x600 cm Prijs: € 6,87 p/m*
40x7 mm nr. 1682	Kleur: wit, crème (RAL 9001) Verpakking: 10x600 cm Prijs: € 4,44 p/m*	80x7 mm folie nr. 1684	Folie: UV-bestendige folie met houtnerf Kleur: wit, crème (RAL 9001) Verpakking: 5x600 cm Prijs: € 14,10 p/m*
40x7 mm folie nr. 1682	Folie: UV-bestendige folie met houtnerf Kleur: wit, crème (RAL 9001) Verpakking: 5x600 cm Prijs: € 8,67 p/m*	100x7 mm nr. 1617	Kleur: wit, crème (RAL 9001) Verpakking: 10x600 cm Prijs: € 8,80 p/m*
60x7 mm nr. 1667	Kleur: wit, crème (RAL 9001) Verpakking: 10x600 cm Prijs: € 5,00 p/m*	120x7 mm nr. 1618	Kleur: wit Verpakking: 5x600 cm Prijs: € 10,05 p/m*

Aansluitprofielen zelfklevend

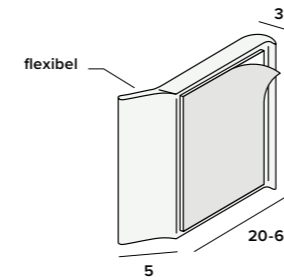

20x3 mm nr. 3602	Kleur: wit, crème (RAL 9001) Verpakking: 10x600 cm Prijs: € 3,44 p/m*	30x3 mm nr. 3603	Kleur: wit Verpakking: 10x600 cm Kleur: crème (RAL 9001) Verpakking: rol à 150 m Prijs: € 3,92 p/m*	50x3 mm nr. 3605	Kleur: wit Verpakking: 10x600 cm Prijs: € 5,48 p/m*
40x3 mm nr. 3604	Kleur: wit, crème (RAL 9001) Verpakking: 10x600 cm Prijs: € 4,47 p/m*	60x3 mm nr. 3606	Kleur: wit Verpakking: 10x600 cm Prijs: € 6,14 p/m*		

Kozijn aansluitprofielen

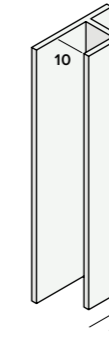
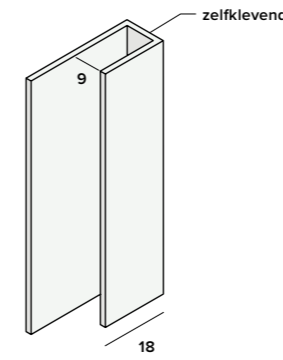

Aansluitprofiel 9 mm nr. 7209	Extra: zelfklevend voor 9 mm panelen Kleur: verkeerswit (RAL 9016), crème (RAL 9001) Verpakking: 10x600 cm Prijs: € 2,88 p/m*	Aansluitprofiel 10 mm nr. 0502	Extra: voor 10 mm panelen Kleur: verkeerswit (RAL 9016), crème (RAL 9001) Verpakking: 10x600 cm Prijs: € 2,52 p/m*
--------------------------------------	--	---------------------------------------	---

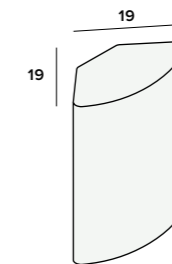
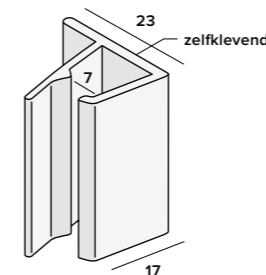

Aansluitprofiel 7-10 mm nr. 7268	Extra: zelfklevend voor 7-10 mm panelen Kleur: crème (RAL 9001) Verpakking: 10x600 cm Prijs: € 4,51 p/m*	Kwartrondbroef nr. 2148	Kleur: verkeerswit (RAL 9016), crème (RAL 9001) Verpakking: 24x500 cm Prijs: € 2,91 p/m*
---	---	--------------------------------	--

Stelkozijnen profielen

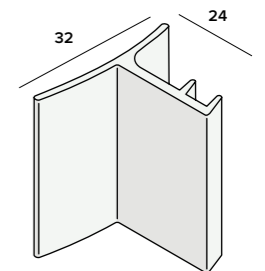

Aansluitprofiel EPDM nr. 4590	Kleur: zwart Verpakking: rol à 100 m Prijs: € 3,56 p/m*
--------------------------------------	---

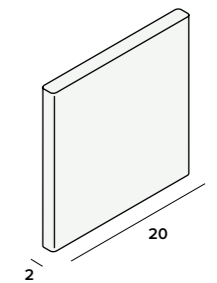

Platprofiel nr. 1602	Kleur: zwart Verpakking: rol à 50 m Prijs: € 1,14 p/m*
-----------------------------	--



Foto: Prodec® kozijnafwerking / antraciet

KOZIJNAFWERKING

Prodec kozijnafwerking is gemaakt van vochtwerend MDF (V313). Het materiaal is zeer makkelijk te bewerken en op maat te maken. MDF 'werkt' bovendien nauwelijks en heeft een grote buigsterkte. Prodec is voorzien van een slijtvaste en UV-bestendige toplaag met een satijnachtige glans en een lichte structuur. Uitstekend te combineren met Prodec vensterbanken.

- ▶ **Vochtwerend MDF**
- ▶ **Voorzien van toplaag**
- ▶ **Makkelijk te verwerken**
- ▶ **Schilderen overbodig**
- ▶ **Ideaal voor renovatieklussen**

MDF Plint 6-18 mm

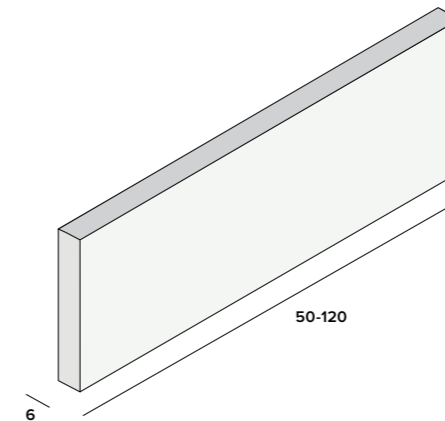

50x6 mm nr. 1240	105x6 mm nr. 1250
Kleur: wit (RAL 9016), crème (RAL 9001) Verpakking: 10x488 cm Prijs: € 3,84 p/m*	Kleur: wit (RAL 9016), crème (RAL 9001) Verpakking: 5x488 cm Prijs: € 5,60 p/m*
80x6 mm nr. 1244	120x6 mm nr. 1260
Kleur: wit (RAL 9016), crème (RAL 9001) Verpakking: 5x488 cm Prijs: € 4,52 p/m*	Kleur: wit (RAL 9016), crème (RAL 9001) Verpakking: 5x488 cm Prijs: € 6,38 p/m*

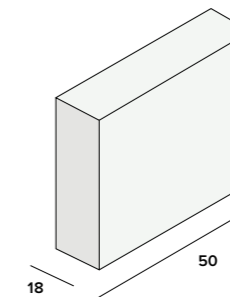
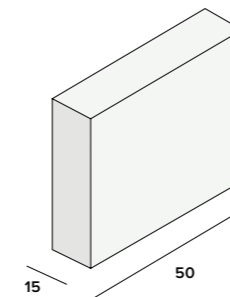

50x15 mm nr. 1296	50x18 mm nr. 1298
Kleur: wit (RAL 9016), crème (RAL 9001) Verpakking: 5x488 cm Prijs: € 5,97 p/m*	Kleur: wit (RAL 9016), crème (RAL 9001), antraciet (RAL 7016) Verpakking: 5x488 cm Prijs: € 6,18 p/m*

Kozijn aansluitprofiel

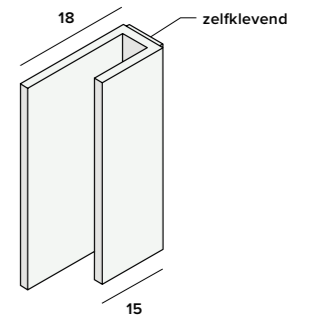

Aansluitprofiel 6 mm nr. 7207
Kleur: wit (RAL 9016), crème (RAL 9001), antraciet (RAL 7016) Verpakking: 20x500 cm Prijs: € 3,48 p/m*

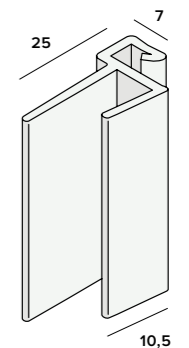

Klikaansluitprofiel 6 mm nr. 1288
Kleur: wit (RAL 9016), crème (RAL 9001), antraciet (RAL 7016) Verpakking: 20x488 cm Prijs: € 1,82 p/m*

MDF plint 15 mm

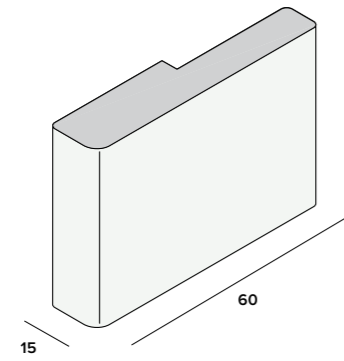
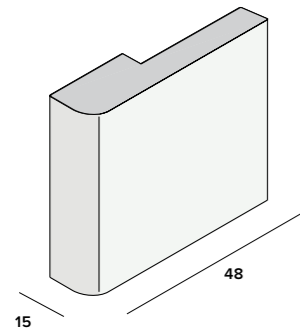

48x15 mm nr. 1248

Kleur: wit (RAL 9016), crème (RAL 9001)
Verpakking: 5x488 cm
Prijs: € 4,90 p/m*

60x15 mm nr. 1228

Kleur: wit (RAL 9016), crème (RAL 9001)
Verpakking: 5x488 cm
Prijs: € 6,38 p/m*

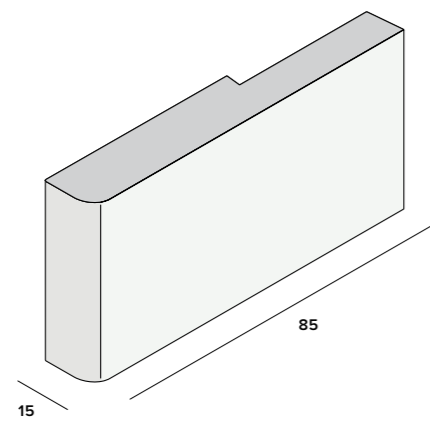
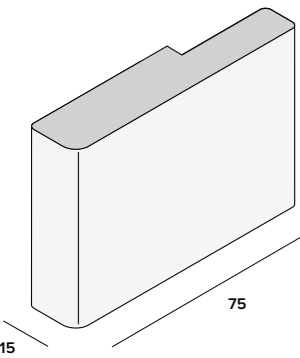

75x15 mm nr. 1220

Kleur: wit (RAL 9016), crème (RAL 9001)
Verpakking: 5x488 cm
Prijs: € 7,55 p/m*

85x15 mm nr. 1252

Kleur: wit (RAL 9016), crème (RAL 9001),
antraciet (RAL 7016)
Verpakking: 4x488 cm
Prijs: € 8,39 p/m*

MDF kraallijst met sponning 6 mm

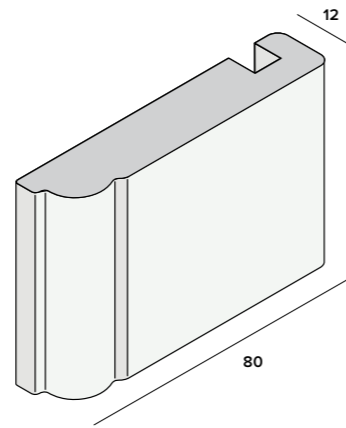

80x12 mm nr. 1216

Kleur: wit (RAL 9016), crème (RAL 9001)
Verpakking: 4x488 cm
Prijs: € 7,73 p/m*

MDF dagstuk en koplát met sponning 6 mm

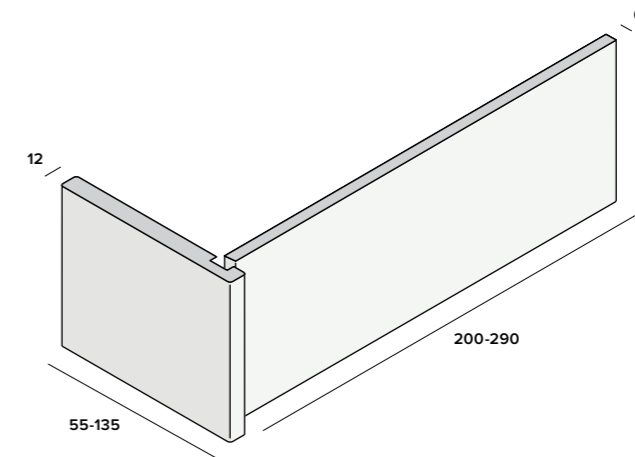

Koplát 55x12 mm nr. 1200

Kleur: wit (RAL 9016), crème (RAL 9001),
antraciet (RAL 7016)
Verpakking: 5x488 cm
Prijs: € 5,26 p/m*

Koplát 95x12 mm nr. 1208

Kleur: wit (RAL 9016), crème (RAL 9001)
Verpakking: 4x488 cm
Prijs: € 8,39 p/m*

Dagstuk 200x6 mm nr. 1232

Kleur: wit (RAL 9016), crème (RAL 9001),
antraciet (RAL 7016)
Verpakking: 4x488 cm
Prijs: € 9,21 p/m*

Koplát 75x12 mm nr. 1204

Kleur: wit (RAL 9016), crème (RAL 9001),
antraciet (RAL 7016)
Verpakking: 5x488 cm
Prijs: € 6,68 p/m*

Koplát 135x12 mm nr. 1212

Kleur: wit (RAL 9016), crème (RAL 9001)
Verpakking: 2x488 cm
Prijs: € 10,71 p/m*

Dagstuk 290x6 mm nr. 1236

Kleur: wit (RAL 9016), crème (RAL 9001),
antraciet (RAL 7016)
Verpakking: 2x488 cm
Prijs: € 11,23 p/m*

MDF hoekpanelen

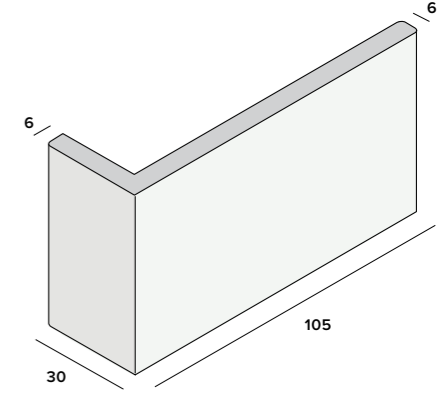
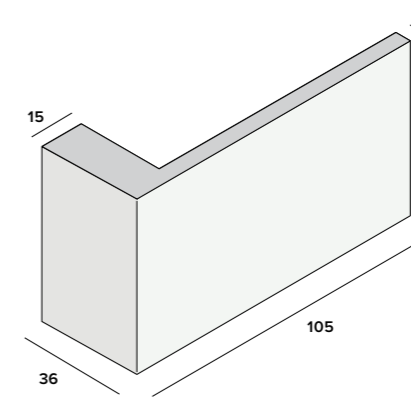
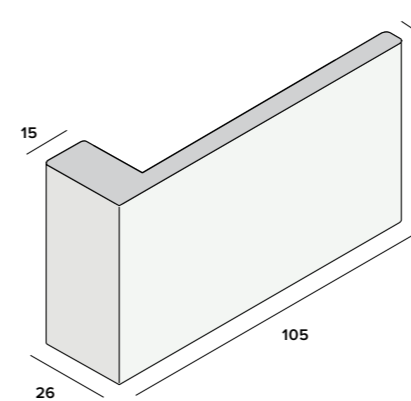

105x26 mm nr. 1268

Kleur: wit (RAL 9016), crème (RAL 9001)
Verpakking: 4x488 cm
Prijs: € 7,55 p/m*

105x36 mm nr. 1272

Kleur: wit (RAL 9016), crème (RAL 9001),
antraciet (RAL 7016)
Verpakking: 4x488 cm
Prijs: € 8,05 p/m*

105x30 mm nr. 1276

Kleur: wit (RAL 9016), crème (RAL 9001)
Verpakking: 5x488 cm
Prijs: € 7,77 p/m*

MDF Hoekpanelen

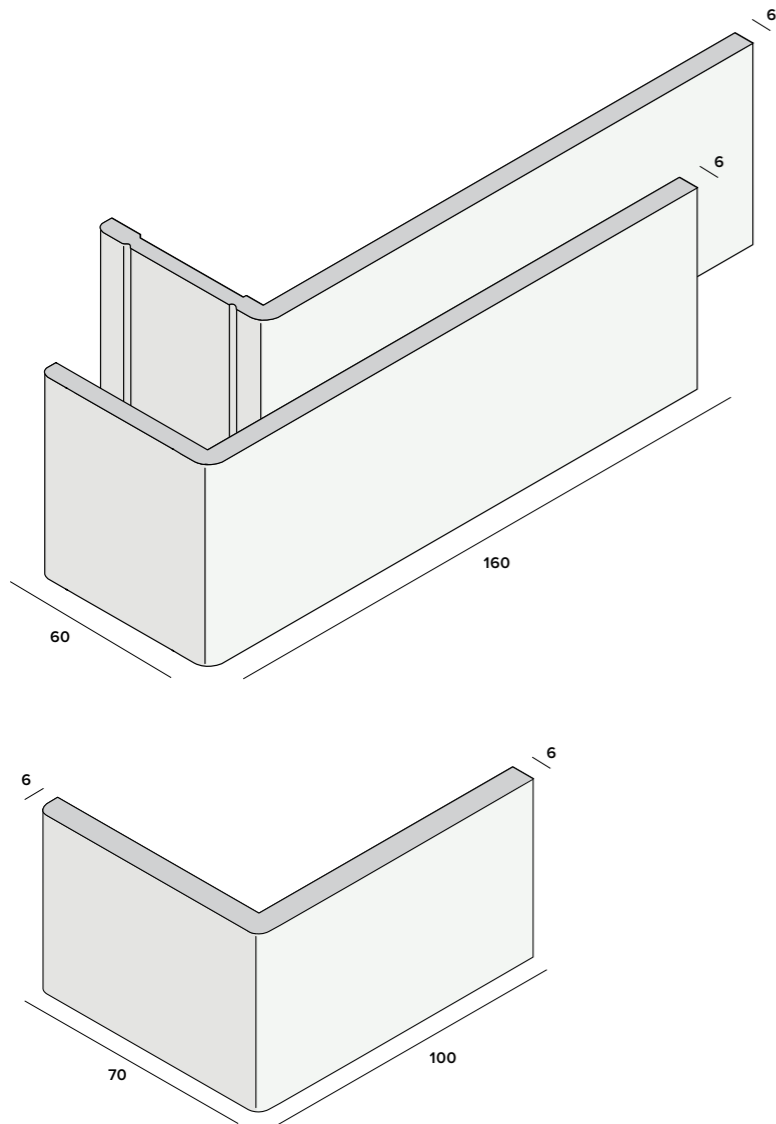

160x60 mm met profilering nr. 1280

Kleur: wit (RAL 9016), crème (RAL 9001)
Verpakking: 2x488 cm
Prijs: € 9,72 p/m^{1*}

160x60 mm nr. 1292

Kleur: wit (RAL 9016), crème (RAL 9001)
Verpakking: 2x488 cm
Prijs: € 9,72 p/m^{1*}

100x70 mm nr. 1284

Kleur: wit (RAL 9016), crème (RAL 9001)
Verpakking: 4x488 cm
Prijs: € 8,56 p/m^{1*}

Kleuren

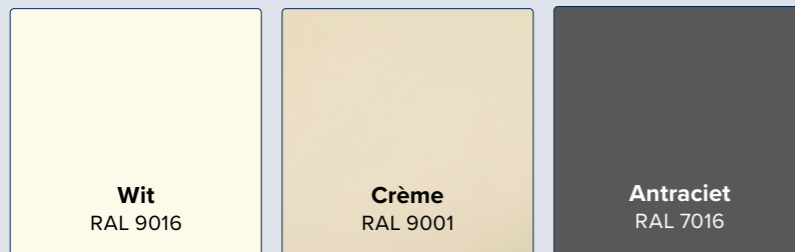

Heering Portal

Alles bij de hand op één plek!

Bestel waar en wanneer het u uitkomt, check uw facturen, vraag promotiepakketten aan en meer.

Met de Heering Portal regelt u alles vanaf één plek!

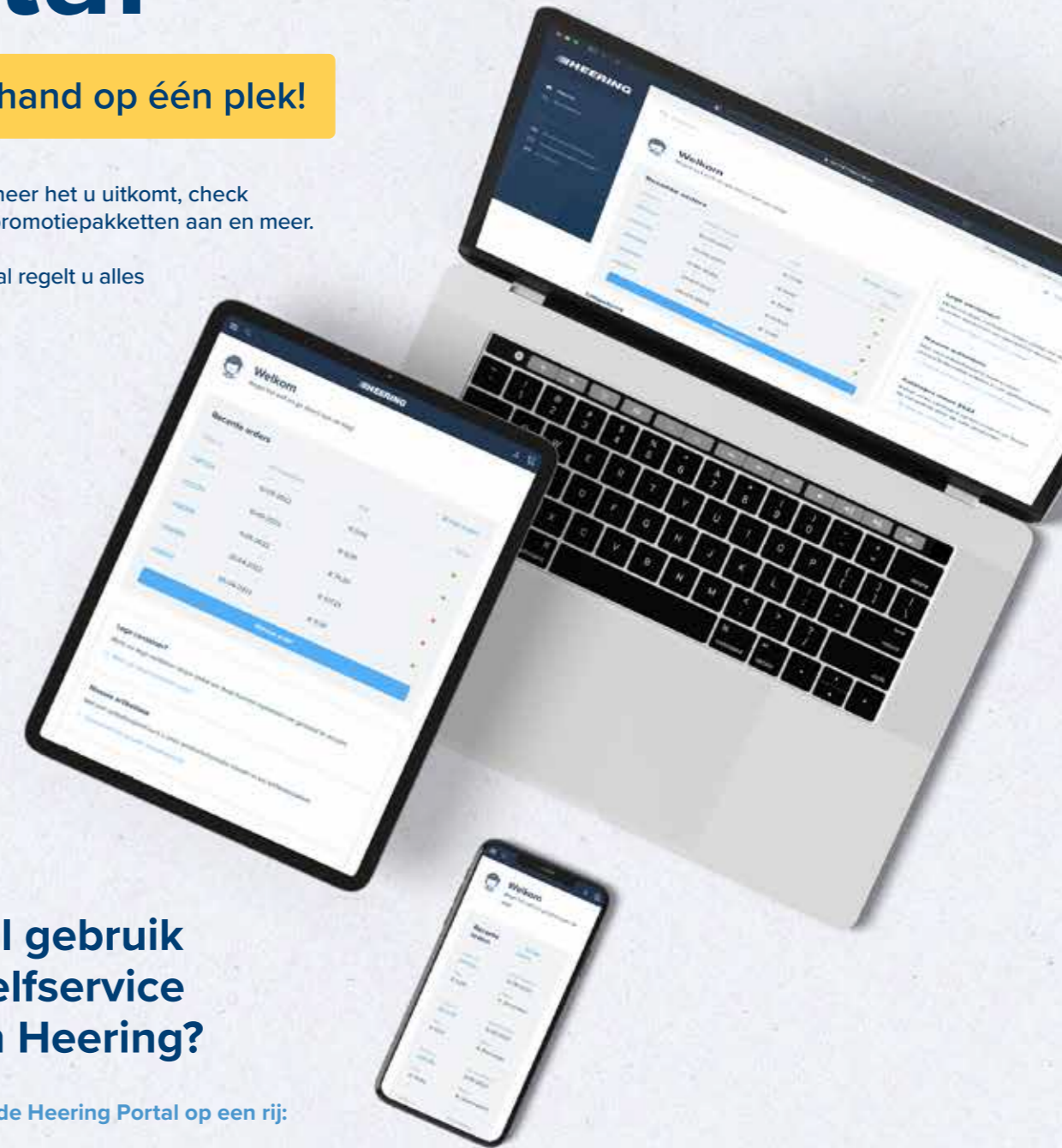

Maakt u al gebruik van het selfservice portal van Heering?

Alle voordelen van de Heering Portal op een rij:

- 24/7 online bestellen
- Snelle en foutloze orders door suggesties voor benodigde artikelen, favorieten en kluslijsten
- Altijd inzicht en direct toegang tot uw orders, pakbonnen, track & trace data en facturen
- Gemakkelijk artikelen en containers retourneren
- Gratis promotiemiddelen aanvragen
- Altijd up to date met de laatste artikeldata en productnieuws

Maak een account aan op portal.heering.eu



Foto: Prodec® vensterbank / wit

VENSTERBANKEN

Met Prodec MDF-vensterbanken werkt u uw kozijn snel en compleet af. Door het vochtwerende MDF zijn ze beschermd tegen bijvoorbeeld condens, maar ook bestand tegen warmte van een verwarmingsbron. De toplaag is slijtvast en verkleurt niet onder invloed van zonlicht. Uitstekend te combineren met Prodec kozijnafwerking.

- ▶ Slijtvaste toplaag
- ▶ Vochtwerend MDF
- ▶ Makkelijk te reinigen
- ▶ Met eindkap
- ▶ Snel en makkelijk te verwerken

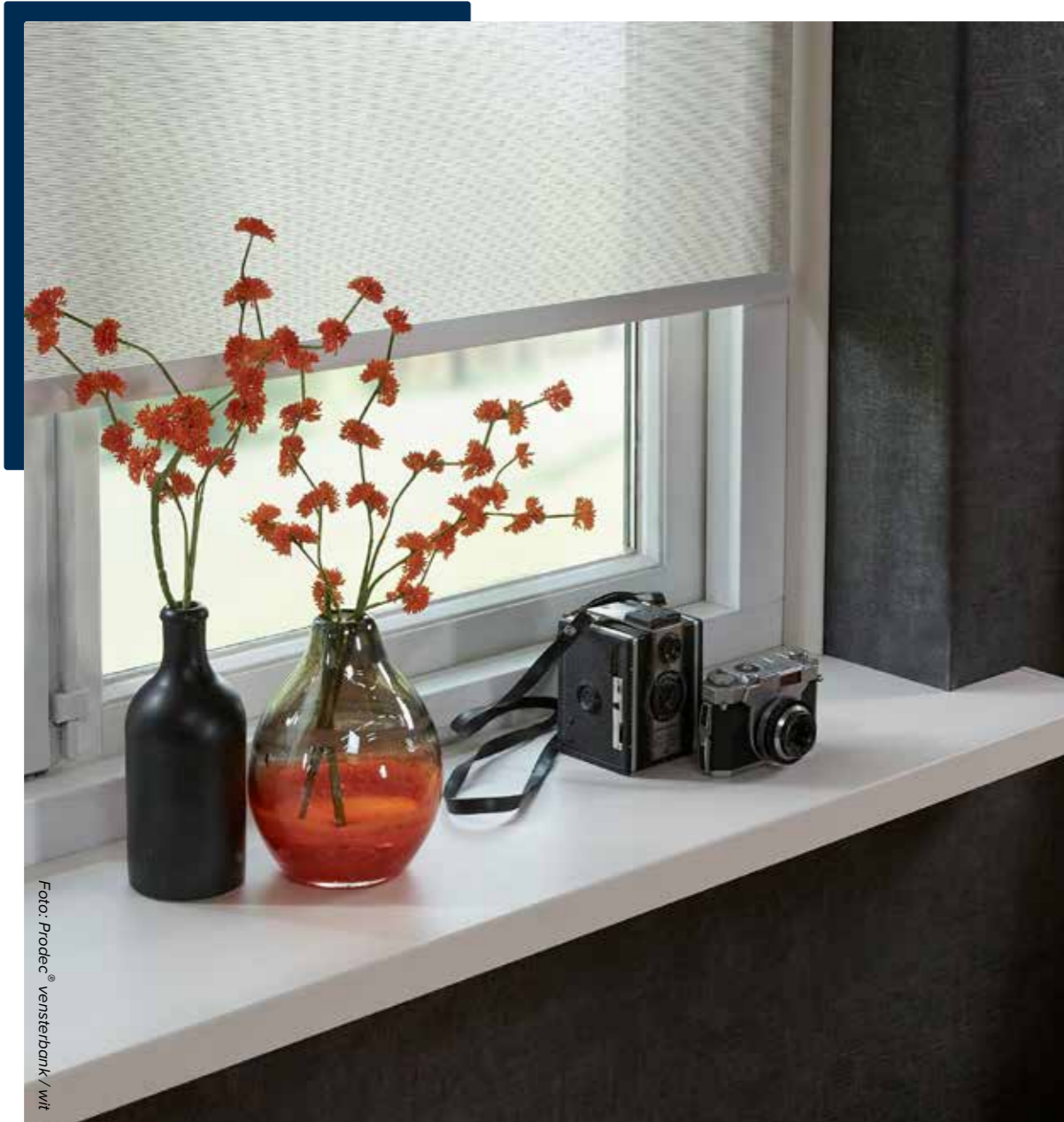
Vensterbanken

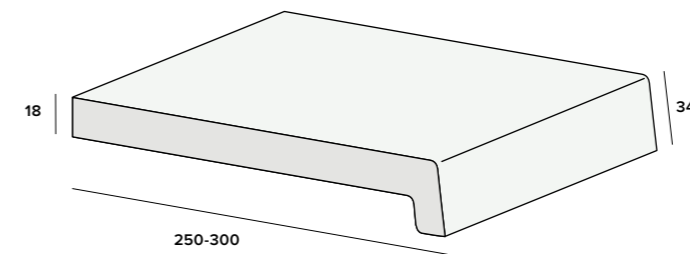

250 mm

nr. 7351

Kleur: wit (RAL 9016), crème (RAL 9001)
Verpakking: 1x488 cm
Prijs: € 29,00 p/m*

300 mm

nr. 7352

Kleur: wit (RAL 9016), crème (RAL 9001)
Verpakking: 1x488 cm
Prijs: € 33,03 p/m*

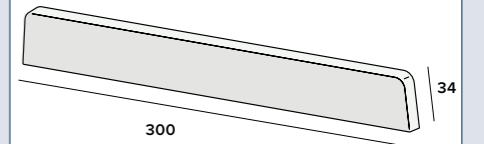

Eindkap 300 mm

nr. 7355

Extra: overlappend
Kleur: wit (RAL 9016), crème (RAL 9001)
Verpakking: per stuk
Prijs: € 3,21 p/st*

Kleuren

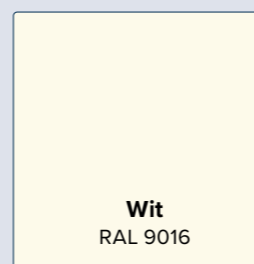

Wit
RAL 9016



Crème
RAL 9001

Novaboard



Foto: Novaboard® vensterbank / wit

VENSTERBANKEN

De mooie vensterbanken van Novaboard kenmerken zich door een kras- en slagvaste toplaag in diverse kleuren. Hierdoor zijn de vensterbanken krasvast en UV-bestendig. Ook zijn ze ongevoelig voor vocht en warmte. De eindkappen in bijpassende kleuren zorgen ervoor dat u uw projecten perfect kunt afwerken.

- ▶ **Kras- en slagvast**
- ▶ **Makkelijk te verwerken**
- ▶ **Waterafstotend**
- ▶ **Bestand tegen UV licht**
- ▶ **2, 3, 4 en 6 m¹ lengte**
- ▶ **10 jaar garantie**

Vensterbanken

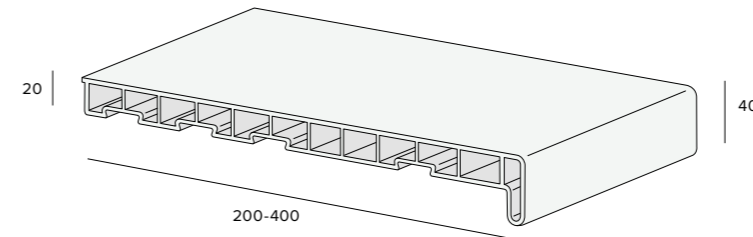

300 mm nr. **7230**

Kleur: **wit** (RAL 9016), **crème** (RAL 9001)
Verpakking: 1x200, 300, 400, 600 cm
Prijs: € 33,08 p/m*

200 mm nr. **7221**

Kleur: **wit** (RAL 9016), **crème** (RAL 9001)
Verpakking: 1x200, 300, 400, 600 cm
Prijs: € 24,33 p/m*

250 mm nr. **7225**

Kleur: **wit** (RAL 9016), **crème** (RAL 9001)
Verpakking: 1x200, 300, 400, 600 cm
Prijs: € 29,95 p/m*

400 mm nr. **7240**

Kleur: **wit** (RAL 9016), **crème** (RAL 9001)
Verpakking: 1x200, 300, 400, 600 cm
Prijs: € 38,08 p/m*

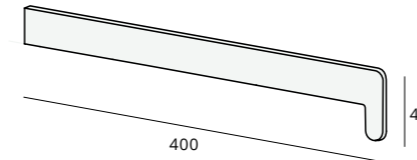

Eindkap links nr. **7242**

Extra: **overlappend**
Kleur: **wit** (RAL 9016), **crème** (RAL 9001)
Verpakking: per stuk
Prijs: € 3,03 p/st*

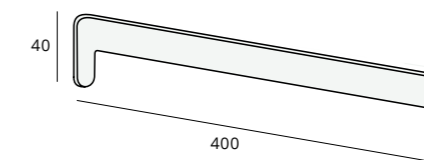

Eindkap rechts nr. **7244**

Extra: **overlappend**
Kleur: **wit** (RAL 9016), **crème** (RAL 9001)
Verpakking: per stuk
Prijs: € 3,03 p/st*

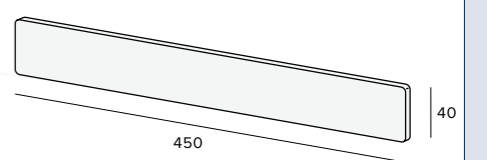

Eindkap 450 mm nr. **7246**

Extra: **vlak**
Kleur: **wit** (RAL 9016), **crème** (RAL 9001)
Verpakking: per stuk
Prijs: € 4,26 p/st*

Kleuren





Foto: Novaboard Stone® Vensterbank / wit

VENSTERBANKEN MET SCHERPE HOEK

De vensterbanken van Novaboard Stone zijn ontworpen volgens de laatste trends en ontwikkelingen. Door de scherpe hoek aan de voorzijde krijgt deze vensterbank een moderne en strakke uitstraling. Hiermee onderscheidt de Stone collectie zich van de standaard Novaboard collectie met een ronde kant.

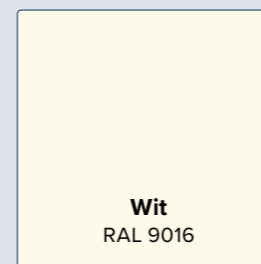
- ▶ Kras- en slagvast
- ▶ Waterafstotend
- ▶ 2 soorten eindkappen
- ▶ 2, 3, 4 en 6 m¹ lengte
- ▶ 10 jaar garantie

Vensterbanken

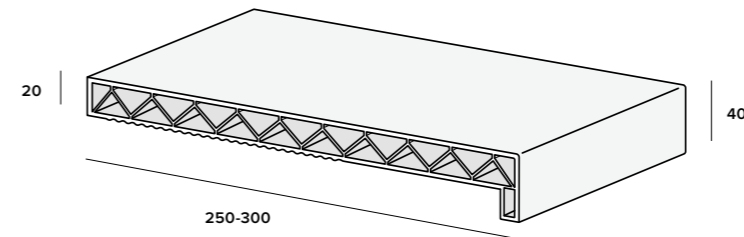

250 mm

nr. 7281

Kleur: Novaboard Stone kleuren
Verpakking: 1x200, 300, 400, 600 cm
Prijs: € 34,09 p/m¹*

300 mm

nr. 7282

Kleur: Novaboard Stone kleuren
Verpakking: 1x200, 300, 400, 600 cm
Prijs: € 38,66 p/m¹*

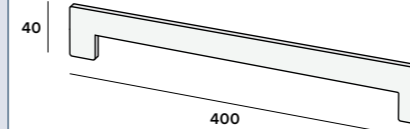

Eindkap 400 mm

nr. 7286

Extra: overlappend, links en rechts
Kleur: Novaboard Stone kleuren (unikleuren)
Verpakking: per stuk
Prijs: € 5,30 p/st*

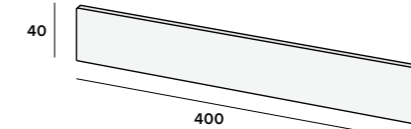

Eindkap 400 mm

nr. 7288

Extra: vlak
Kleur: Novaboard Stone kleuren (unikleuren)
Verpakking: per stuk
Prijs: € 5,17 p/st*

Kleuren





Foto: Lignodur® vensterbank / wit

VENSTERBANKEN

Lignodur vensterbanken zijn van top kwaliteit door de mix van hoogwaardige kunststoffen. Dankzij de harde toplaag zijn ze kras- en slagvast en zijn ze nagenoeg ongevoelig voor warmte en zonlicht. Door de diverse modellen en kleuren passen ze feilloos in ieder interieur.

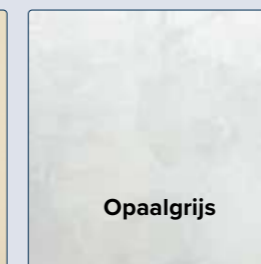
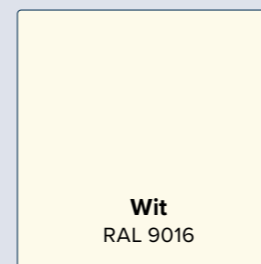
- ▶ Diverse modellen
- ▶ Hoogwaardige toplaag
- ▶ Slag- en krasvast
- ▶ Vochtbestendig
- ▶ 2, 3, 4 en 6 m¹ lengte
- ▶ Volledig recyclebaar

Overzetvensterbanken

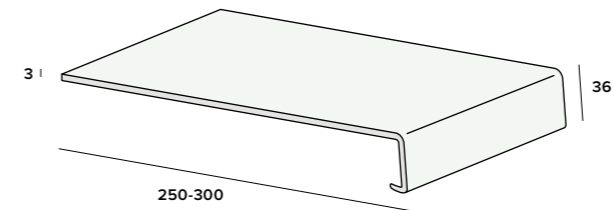

250 mm

nr. 7233

Kleur: wit, crème, marmer, blauwsteen
Verpakking: 2x500 cm
Prijs: € 34,96 p/m*

300 mm

nr. 7234

Kleur: wit, crème, marmer, blauwsteen
Verpakking: 2x500 cm
Prijs: € 40,17 p/m*

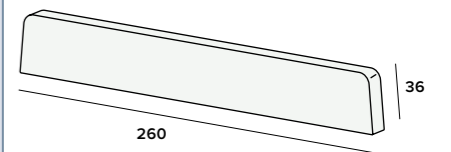

Eindakap 260 mm

nr. 7231

Extra: overlappend
Kleur: Lignodur kleuren (unikleuren)
Verpakking: per stuk
Prijs: € 3,52 p/st*

Vensterbanken brede voorzijde

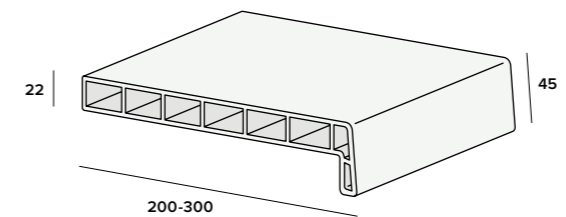

200 mm

nr. 7202

Kleur: wit, crème, marmer
Verpakking: 1x200, 300, 400, 600 cm
Prijs: € 40,35 p/m*

300 mm

nr. 7206

Kleur: wit, crème, marmer
Verpakking: 1x200, 300, 400, 600 cm
Prijs: € 55,51 p/m*

250 mm

nr. 7204

Kleur: wit, crème, marmer
Verpakking: 1x200, 300, 400, 600 cm
Prijs: € 48,29 p/m*

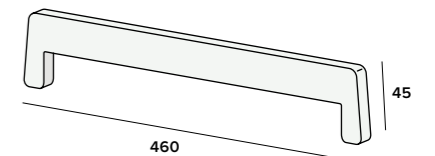

Eindakap 460 mm

nr. 7208

Extra: overlappend
Kleur: wit, crème, marmer (unikleuren)
Verpakking: per stuk
Prijs: € 4,69 p/st*

Kleuren





Foto: Lignodur Stone® vensterbank / beton lichtgrijs

VENSTERBANKEN

Lignodur Stone vensterbanken zijn voorzien van een facet geslepen rand. Dit zorgt voor een zeer realistische natuursteen uitstraling. Het voordeel ten opzichte van natuursteen is dat ze veel lichter zijn waardoor montage een stuk makkelijker is. Lignodur Stone vensterbanken zijn nagenoeg onbreekbaar en tot wel 6 meter leverbaar.

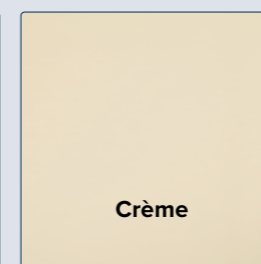
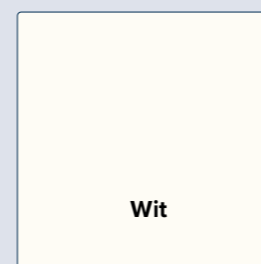
- ▶ **Uitstraling van natuursteen**
- ▶ **Voordeliger dan natuursteen**
- ▶ **Slag- en krasvast**
- ▶ **2, 3, 4 en 6 m' lengte**
- ▶ **Fraaie facetrand**
- ▶ **Volledig recyclebaar**

Vensterbanken

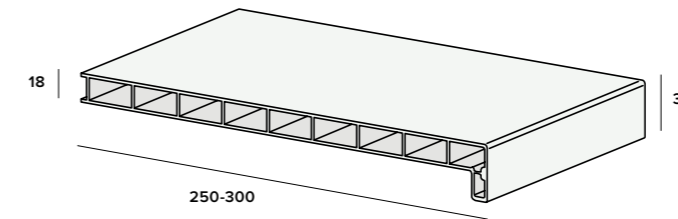

250 mm

nr. **7256**

Kleur: Lignodur Stone kleuren
Verpakking: 1x200, 300, 400, 600 cm
Prijs: € 43,81 p/m*

300 mm

nr. **7257**

Kleur: Lignodur Stone kleuren
Verpakking: 1x200, 300, 400, 600 cm
Prijs: € 50,56 p/m*

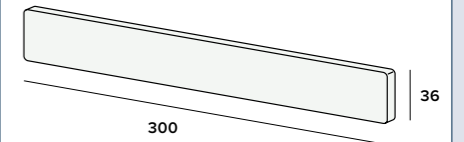

Eindkap 300 mm

nr. **7259**

Extra: vlak
Kleur: Lignodur Stone kleuren (unikleuren)
Verpakking: per stuk
Prijs: € 4,41 p/st*

Kleuren

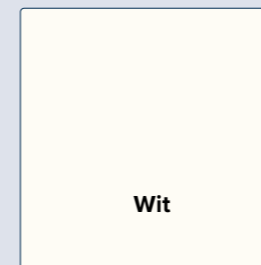

Wit



Crème

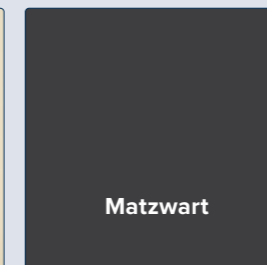

Matzwart



Travertin

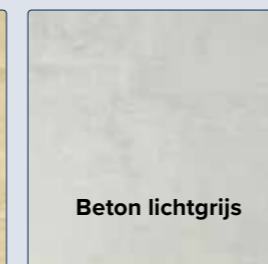

Beton lichtgrijs



Beton grijs

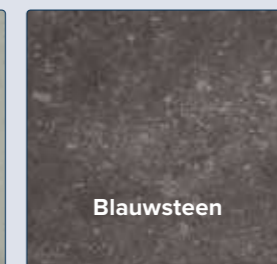

Blauwsteen

werzalit



Foto: Werzalit® vensterbank / smokey shadow

VENSTERBANKEN

Nieuwbouw of renovatie, een vensterbank moet aan de hoogste bouwfysische eisen voldoen. Vensterbanken van Werzalit worden in een gepatenteerde methode als hogedrukvormdelen geproduceerd. Ze zijn bestand tegen bouwvocht, zijn vormvast en duurzaam. Werzalit vensterbanken staan in elk opzicht voor kwaliteit.

- ▶ **Robuust (massief)**
- ▶ **Vormvast**
- ▶ **UV-bestendig**
- ▶ **Hoogwaardig**
- ▶ **Duurzaam**

Vensterbanken

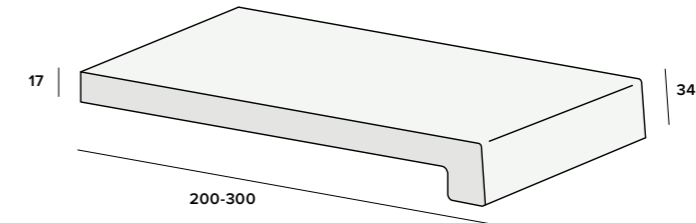

200 mm	nr. 7290	250 mm	nr. 7291	300 mm	nr. 7292
Kleur: Werzalit kleuren Verpakking: 1x600 cm Prijs: € 41,84 p/m*		Kleur: Werzalit kleuren Verpakking: 1x600 cm Prijs: € 46,91 p/m*		Kleur: Werzalit kleuren Verpakking: 1x600 cm Prijs: € 53,15 p/m*	

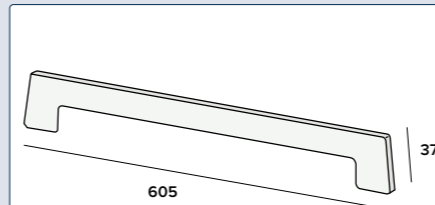

Eindkap	nr. 7298
Kleur: Werzalit kleuren Verpakking: per stuk Prijs: € 4,64 p/st*	

Kleuren | Oppervlak glad, kleur zijdeglans

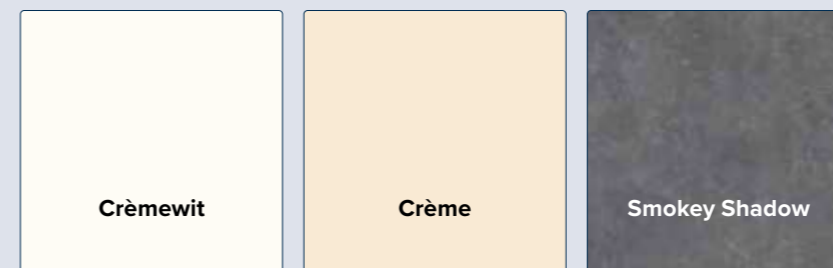

Kleuren | Oppervlak parelstructuur

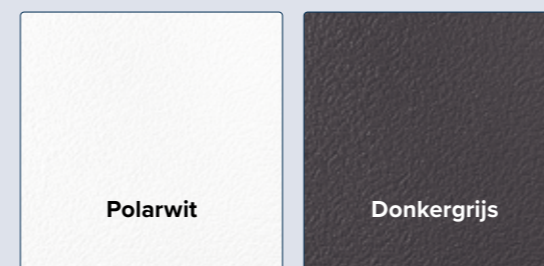



PANEELVULLING

Paneelvullingen worden gebruikt om duurzame borstweringen voor deuren en kozijnen samen te stellen. Met staalversterking halen de panelen zelfs de SKG klasse 2 norm. Hierdoor voldoet de paneelvulling aan het politiekeurmerk Veilig Wonen.

- ▶ Met staalversterking
- ▶ Passend bij gevel en kozijn
- ▶ Glad of met houtnerf
- ▶ Makkelijk verwerkbaar
- ▶ Politiekeurmerk Veilig Wonen
- ▶ Enkel- of dubbelzijdig van folie voorzien

Paneelvulling

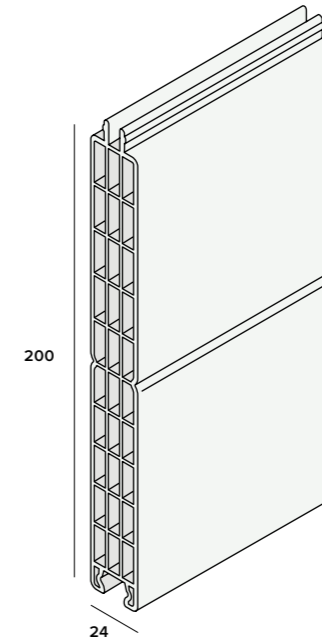
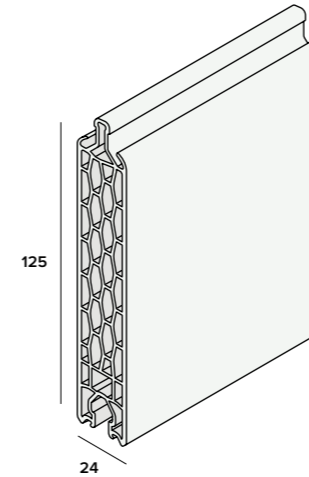

125x24 mm

nr. 0540

Kleur: crème (RAL 9001)
Verpakking: 1x600 cm
Prijs: € 16,56 p/m^{1*}

1 zijde UV-bestendige folie, basis crème

Kleur: crème (RAL 9001), donkergroen (RAL 6009), wijnrood (RAL 3005), staalblauw (RAL 5011), antraciet (RAL 7016), golden oak
Verpakking: 2x600 cm
Prijs: € 23,76 p/m^{1*}

200x24 mm

nr. 0640

Kleur: wit, crème (RAL 9001)
Verpakking: 2x600 cm
Prijs: € 25,30 p/m^{1*}

1 zijde UV-bestendige folie, basis crème of wit

Kleur: wit, crème (RAL 9001), donkergroen (RAL 6009), monumentengroen, rood (RAL 3011), wijnrood (RAL 3005), staalblauw (RAL 5011), antraciet (RAL 7016), mahonie, golden oak
Verpakking: 2x600 cm
Prijs: € 34,74 p/m^{1*}

2 zijden UV-bestendige folie

Kleur: crème/crème, donkergroen/crème, wijnrood/crème, staalblauw/crème, antraciet/crème
Verpakking: 2x600 cm
Prijs: € 32,39 p/m^{1*}

2 zijden UV-bestendige folie

Kleur: wit/wit, crème/crème
Verpakking: 2x600 cm
Prijs: € 43,56 p/m^{1*}

Afwijkende kleurcombinaties mogelijk vanaf 1 verpakking.

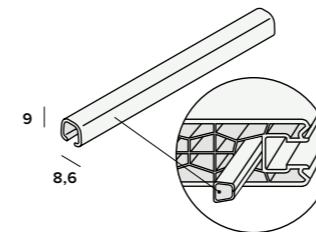

Staalversterker (voor 0540)

nr. 0541

Kleur: metaal
Verpakking: 2x600 cm
Prijs: € 3,56 p/m^{1*}



0540 voldoet aan Klasse 2 NEN 5096/A1 2002 ENV 1627/1999



Foto: Florence® binnenplafonds / Brillante

- 6.1 | Florence® binnenplafonds 108
- 6.2 | Special foodcare® wand- en plafondpanelen 112

WAND EN PLAFOND | 06

Verwerking

Toepassing

Een Florence binnenplafond is een duurzaam- en milieuvriendelijk plafondsysteem voor interieurtoepassingen voor de afwerking van wand en plafond in badkamer, woonkamer, keuken of slaapkamer.

Opslag en verpakking

Florence dient verpakt, vlak en met voldoende ondersteuning op te worden geslagen. Directe invloed van zon en regen tijdens opslag dient vermeden te worden. Bij openen verpakking over de gehele lengte opensnijden.

Behandeling

De Florence panelen en hulpprofielen niet met de zichtkanten over elkaar schuiven. Geen harde of scherpe voorwerpen in contact brengen met de zichtzijde. Het paneel dient direct na montage gecontroleerd te worden op visuele beschadigingen.

Gereedschap

Florence kan met normale houtbewerking gereedschappen verwerkt worden. Géén scherpe voorwerpen tegen de Florence panelen plaatsen.

Bevestigingsmiddelen

De Florence panelen bevestigen met minimaal 14 mm lange RVS nieten of schroeven.

Regelwerk

De montage dient plaats te vinden op een goed uitgelijnd en vlak regelwerk. De regelafstand zodanig nemen dat bevestiging van de Florence panelen max. h.o.h. 30 cm zal zijn.

Aansluitingen

Met de hulpprofielen werkt u de aansluitingen aan wanden en plafonds vakkundig af. Voor u met de montage van de Florence panelen begint, wordt de basis van het 2-delig omrandingsprofiel (0631 voor de wand) of plafond- plintprofiel (0633 voor het plafond) op het regelwerk genageld of geniet. Nadat de panelen zijn aangebracht, klikt u het afdekdeel op het basisprofiel. Het inwendig en uitwendig knikprofiel (0632) daar toepassen waar gebruik wordt gemaakt van aansluitende wanden bekleed met Florence panelen. Alle hulpprofielen worden geleverd in een bij het paneel passende kleur of dessin.

Onderhoud

Het Florence paneel heeft geen onderhoud nodig. Indien noodzakelijk geacht kan het paneel worden schoongemaakt met een sopje van zachte zeep. Er dienen echter geen oplosmiddelen en of schurende schoonmaakmiddelen gebruikt te worden.

Kleurverschillen

Tussen verschillende productiebatches kunnen kleurverschillen optreden. Om kleurverschillen te voorkomen adviseren wij, bij het bekleden van één ruimte, gebruik te maken van plafondpanelen van dezelfde lengte en uit dezelfde levering.

Montage

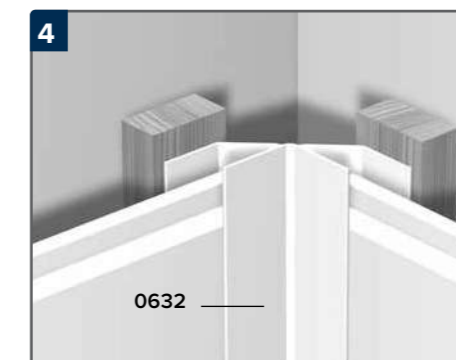
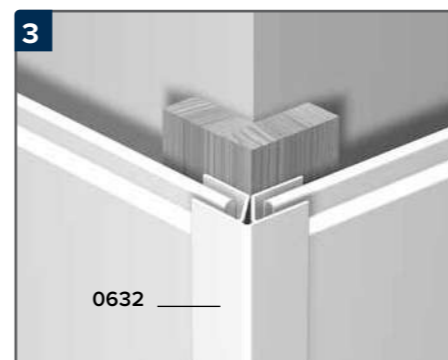
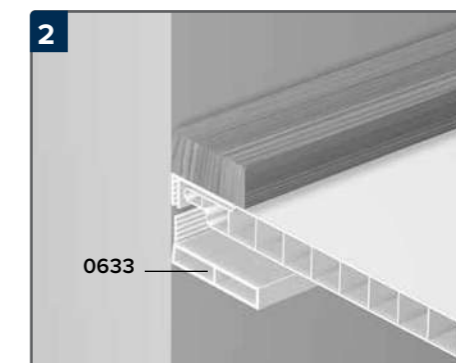
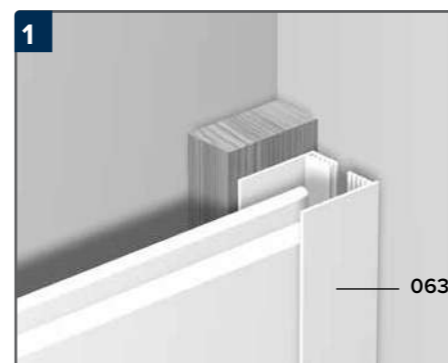

1. Omrandingsprofiel 2-delig (0631)
2. Plafondplintprofiel 2-delig (0633)
3. Knikhoekprofiel buitenhoek (0632)
4. Knikhoekprofiel binnenhoek (0632)

➤ Scan de QR-code voor meer product- en montage informatie. Voor een goede montage is het belangrijk de gebruiksaanwijzing aandachtig door te lezen en de voorschriften nauwkeurig op te volgen. De garantiebepalingen zijn alleen van kracht indien de montage geheel volgens de voorschriften is gemonteerd. Montagehandleidingen zijn te downloaden op www.heering.eu/downloads.





WAND- EN PLAFONDPANELEN

Special Foodcare plafond- en wandpanelen zijn geschikt voor ruimtes die bestemd zijn voor de productie en verwerking van levensmiddelen, zoals slagerijen, bakkerijen, keukens, koel- en opslagruimtes. De panelen hebben een glad, hard en poriënvrij oppervlak. Hierdoor hechten vuil en bacteriën zich moeilijk aan de panelen en zijn ze makkelijk te reinigen met hoge druk.

- ▶ Geen schimmel- en bacteriegroei
- ▶ Zowel massief als holkamer
- ▶ Vocht- en vetbestendig
- ▶ Eenvoudig te reinigen
- ▶ Dubbele sluiting
- ▶ Calcium zink gestabiliseerde kunststof

Wand- en plafondpanelen

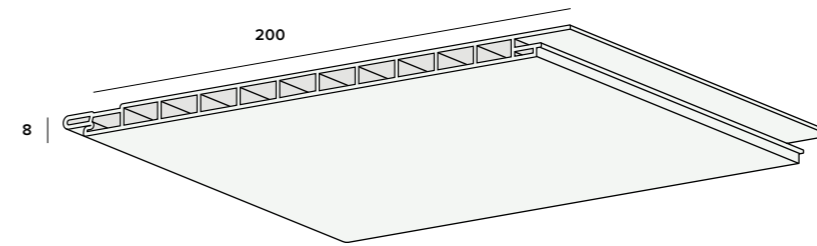

Paneel vlakwerkend nr. 0620

Kleur: verkeerswit (RAL 9016)
Verpakking: 5x600 cm
Prijs: € 7,57 p/m*

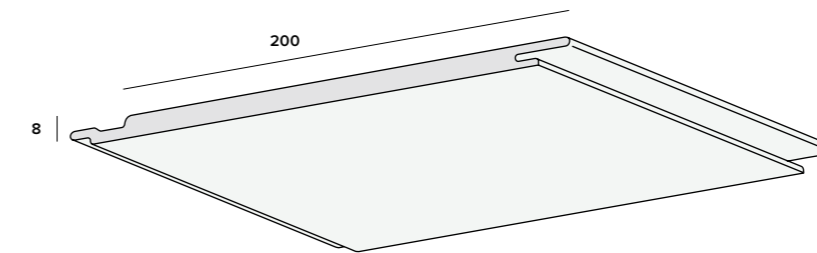

Paneel massief nr. 2280

Kleur: verkeerswit (RAL 9016)
Verpakking: 5x600 cm
Prijs: € 10,69 p/m*

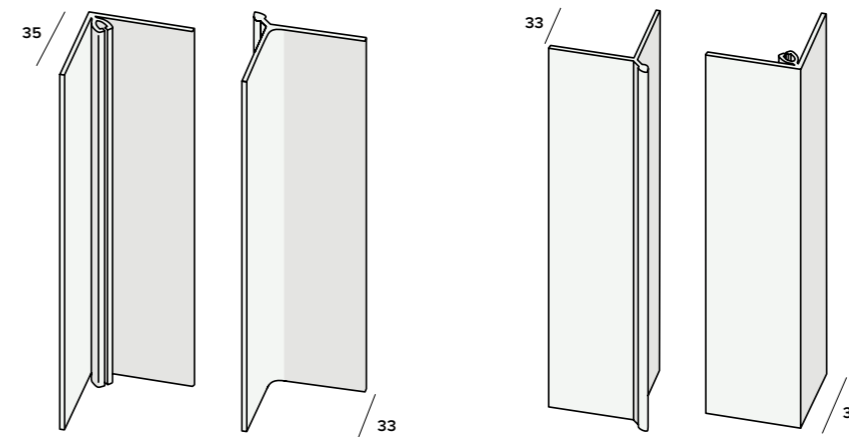

Binnenhoek 2-delig nr. 2282

Kleur: verkeerswit (RAL 9016)
Verpakking: 25x300 cm
Prijs: € 6,99 p/m*

Buitenhoek 2-delig nr. 2283

Kleur: verkeerswit (RAL 9016)
Verpakking: 25x300 cm
Prijs: € 5,94 p/m*

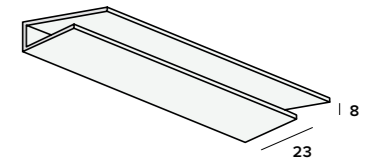

Startprofiel nr. 2281

Kleur: verkeerswit (RAL 9016)
Verpakking: 50x300 cm
Prijs: € 2,39 p/m*

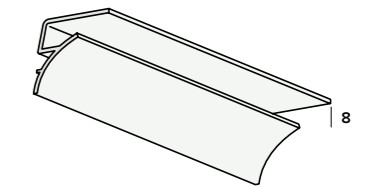

Aansluit plintprofiel nr. 2285

Kleur: verkeerswit (RAL 9016)
Verpakking: 25x300 cm
Prijs: € 4,65 p/m*

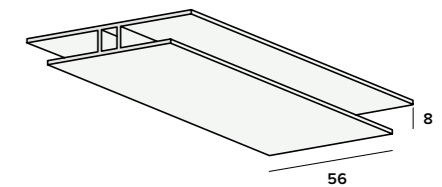

Verbindingprofiel nr. 2284

Kleur: verkeerswit (RAL 9016)
Verpakking: 25x300 cm
Prijs: € 4,65 p/m*

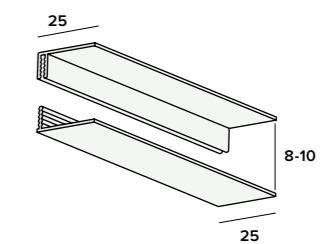

Omrandingsprofiel 2-delig nr. 2286

Kleur: verkeerswit (RAL 9016)
Verpakking: 25x275 cm
Prijs: € 5,88 p/m*

Verwerking

Onderconstructie

Verduurzaamde latten (min. 30x20 mm) op een vaste ondergrond uitgelijnd bevestigen. Het regelwerk zo bevestigen dat de regelafstand nooit groter is dan 30 cm. De panelen dienen haaks op het regelwerk te worden bevestigd.

Bevestiging

Eerst dienen alle rand-, verbinding- en hoekprofielen gemonteerd te worden. De bevestiging kan door middel van schroeven, spijkers of nieten. De betreffende bevestigingsproducten dienen van RVS te zijn. De optimale verwerkingstemperatuur ligt tussen de 10 en 30 graden Celsius. De panelen acclimatiseren door ze 12 uur voor montage in de betreffende ruimte te leggen.

Gereedschap

Voor de verwerking van kunststof panelen kunnen normale houtbewerkinggereedschappen worden gebruikt.

Reiniging

Water, borstel en niet-schurende allesreiniger.
Hogedrukreiniger maximaal 40 bar.
Stoomreiniger met maximaal 70 graden Celsius.

Montage

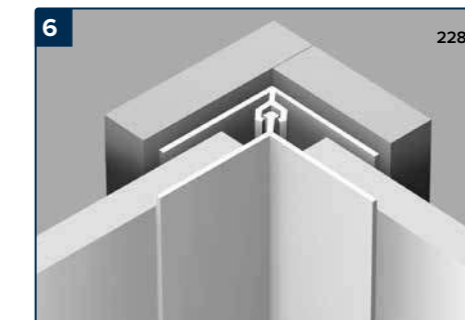
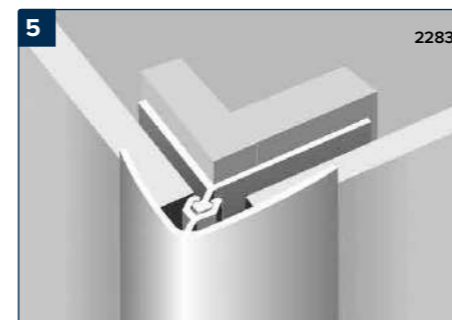
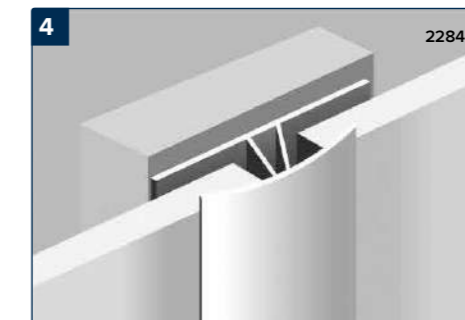
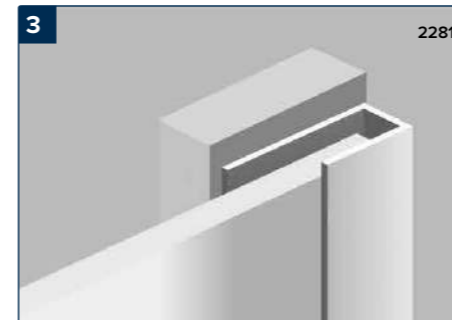
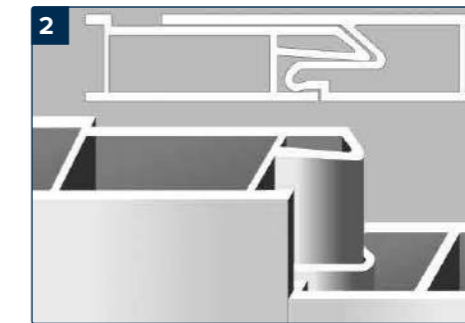
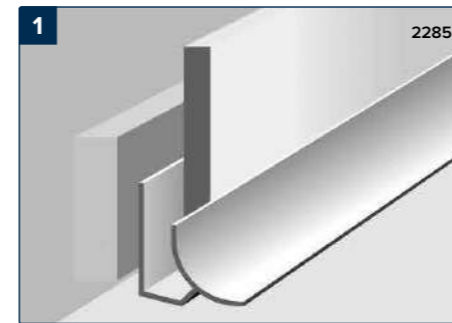

- Scan de QR-code voor meer product- en montage informatie. Voor een goede montage is het belangrijk de gebruiksaanwijzing aandachtig door te lezen en de voorschriften nauwkeurig op te volgen. De garantiebepalingen zijn alleen van kracht indien de montage geheel volgens de voorschriften is gemonteerd. Montagehandleidingen zijn te downloaden op www.heering.eu/downloads.





Foto: Twinson® vlonderplanken / Leigrijfs

7.1 | Twinson® vlonderplanken 118

VLONDERPLANKEN | 07



Foto: Twinson® Vlonderplanken / Leigrijfs

VLONDERPLANKEN

Twinson vlonderplanken combineren de warme uitstraling van hout met de duurzaamheid van kunststof. De grondstof van Twinson is een hout-kunststof-composiet dat 100% recyclebaar is. Daarmee is Twinson een milieuvriendelijk alternatief voor hardhout. De vlonderplanken zijn tweezijdig te gebruiken, zodat u kunt kiezen uit twee structuren. Dankzij hun natuurlijke look en vele afwerk varianten vormen ze een perfecte harmonie met de buitenomgeving.

- ▶ Splintervrij
- ▶ Niet glad
- ▶ Waterbestendig
- ▶ Duurzaam en onderhoudsarm
- ▶ Bestand tegen insecten
- ▶ Blinde bevestiging

Vlonderplanken

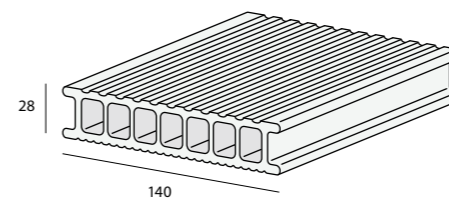

Vlonderplank 140 mm nr. 2955

Afmeting: 140x28 mm
Kleur: zoethoutzwart, hazelnootbruin
Verpakking: 1x400, 600 cm
Prijs: € 18,21 p/m^{1*}

Montage op aluminium

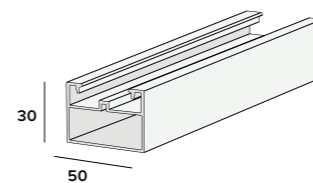

Montageprofiel vast nr. 2940

Extra: niet zelfdragend, verankerd in ondergrond
Afmeting: 30x50 mm
Kleur: aluminium
Verpakking: 1x600 cm
Prijs: € 15,69 p/m^{1*}

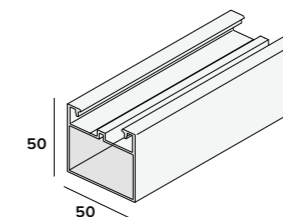

Montageprofiel zwevend nr. 2941

Extra: montage zwevend
Afmeting: 50x50 mm
Kleur: aluminium
Verpakking: 1x600 cm
Prijs: € 22,95 p/m^{1*}

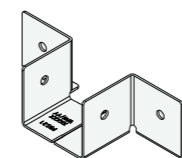

Hoekverbinder nr. 2922

Extra: incl. schroef 4x13 mm
Verpakking: 10 st
Prijs: € 86,41 p/vp^{*}

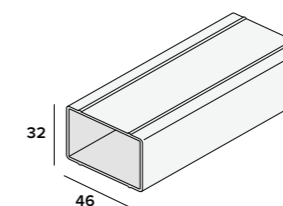

Verlengstuk nr. 2923

Verpakking: 1x300 cm
Kleur: aluminium
Prijs: € 60,93 p/m^{1*}



Zelftappende schroef nr. 2924

Extra: tbv 2923
Kleur: RVS
Verpakking: 50 st
Prijs: € 83,08 p/vp^{*}

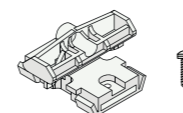

Kunststof montageclip nr. 2943

Extra: incl. schroef 4x13 mm + bitje, tbv 2940
Verpakking: 85 st
Prijs: € 107,32 p/vp^{*}

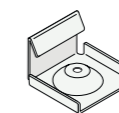

Eindclip nr. 2946

Extra: tbv 2940
Verpakking: 10 st
Prijs: € 29,75 p/vp^{*}



Schroef 4x13 mm nr. 2948

Extra: incl. SR2 bitje, tbv 2946
Kleur: RVS
Verpakking: 100 st
Prijs: € 22,55 p/vp^{*}



Montage op hardhout

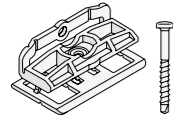

Kunststof montageclip nr. 2960

Extra: incl. schroef 4x35 mm + bitje
Verpakking: 100 st
Prijs: € 127,32 p/vp*

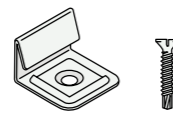

Eindclip nr. 2952

Extra: incl. schroef 4,5x20 mm, tbv 2960
Verpakking: 10 st
Prijs: € 32,06 p/vp*

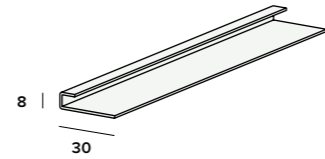

Startprofiel nr. 2951

Kleur: aluminium
Verpakking: 1x300 cm
Prijs: € 6,21 p/m*

Afwerkingsmogelijkheden

(toepasbaar op een houten- en aluminium onderconstructie)

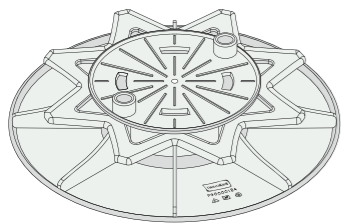

Terrasverhoger nr. 2931

Extra: instelbaar 35-55 mm
Verpakking: 5 st
Prijs: € 7,57 p/st*

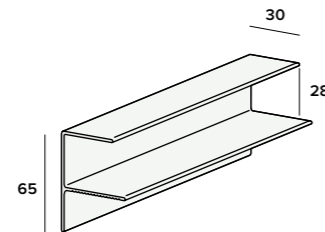

Alu. randafwerkingprofiel nr. 2968

Kleur: bruin en zwart
Verpakking: 1x600 cm
Prijs: € 19,93 p/m*

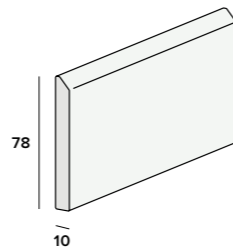

Afwerkplint nr. 2956

Afmeting: 78x10 mm
Kleur: Twinson kleuren
Verpakking: 2x600 cm
Prijs: € 11,66 p/m*

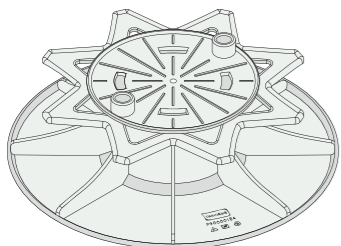

Terrasverhoger nr. 2933

Extra: instelbaar 55-95 mm
Verpakking: 5 st
Prijs: € 8,15 p/st*

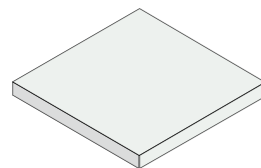

Rubber 8x90x90 mm nr. 2935

Extra: tbv 2931 en 2933
Verpakking: 12 st
Prijs: € 1,63 p/st*



Reiniger O-Clean nr. 2959

Verpakking: per stuk
Prijs: € 27,97 p/st*

Kleuren | Voorraadkleuren

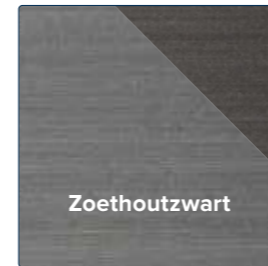

Zoethoutzwart

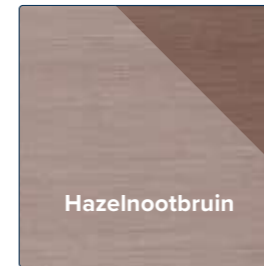

Hazelnootbruin

Twinson zal onder invloed van zonlicht verkleuren. Dit zal de eerste 6 maanden sneller gaan dan in het verloop van het verkleuringsproces wat uiteindelijk ongeveer 2 jaar in beslag zal nemen. Houd er rekening mee dat ter plaatse van matten, bloembakken, tafels e.d. de verkleuring ongelijkmatig zal zijn.

Kleuren | Kleuren uitsluitend op bestelling

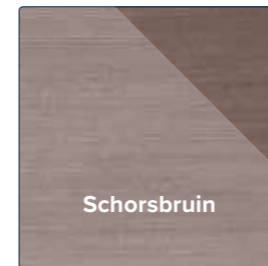

Schorsbruin

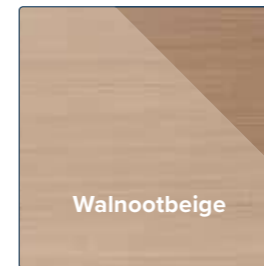

Walnootbeige

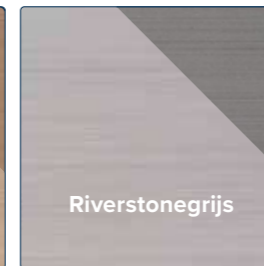

Riverstonegrijs

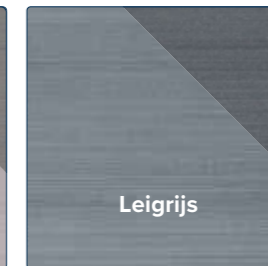

Leigrijs

Montage | Keuze onderstructuur

De keuze van de onderconstructie is in belangrijke mate afhankelijk van de ondergrond en de mogelijkheid tot het verankeren van de onderconstructie in de ondergrond.

Afwerkingsmogelijkheden

(toepasbaar op een houten- en aluminium onderconstructie)

Ligger
nr. 2940

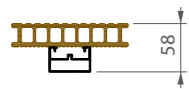
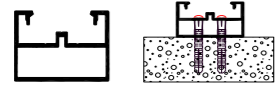

Artikel 2940 aluminium

Alleen wanneer verankering mogelijk is en de liggers volledig ondersteund kunnen worden, dan is de aluminium ligger van 50x30 mm (art.nr. 2940) een goede optie.

Zwevend

Niet bevestigd aan ondergrond
Aluminium

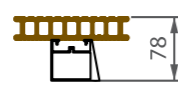
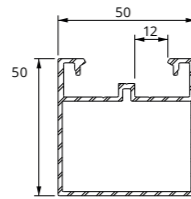
Ligger
nr. 2941

Artikel 2941 aluminium

Is verankering niet mogelijk en heeft u wel voorkeur voor een aluminium onderconstructie, kies dan voor de aluminium ligger van 50x50 mm (art.nr. 2941).

Zwevend

Niet bevestigd aan ondergrond
hardhout

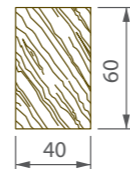
Hardhout constructie

Een andere mogelijkheid is de montage op (hard)houten regels (40x60 mm). Indien verankering in de ondergrond met bijvoorbeeld piketpalen tot de mogelijkheid behoort, dan is dit altijd een betere optie dan zwevende montage. Echter het is ook mogelijk om een zwevende niet verankerde constructie te realiseren met houten regels.

Diagonale legrichting

Wie het terras diagonaal op de onderconstructie wil aanbrengen, dient de vlonderplanken altijd op houten regels te bevestigen. De aluminiumregel is daar door het bijbehorende clipsysteem niet geschikt voor. Houd er bij het maken van de onderconstructie voor een diagonale legrichting rekening mee dat de overspanning van de vlonderdelen maximaal 500 mm is. Dat betekent dat de h.o.h. -afstand van de houten regels kleiner moet zijn (ca 350 mm).

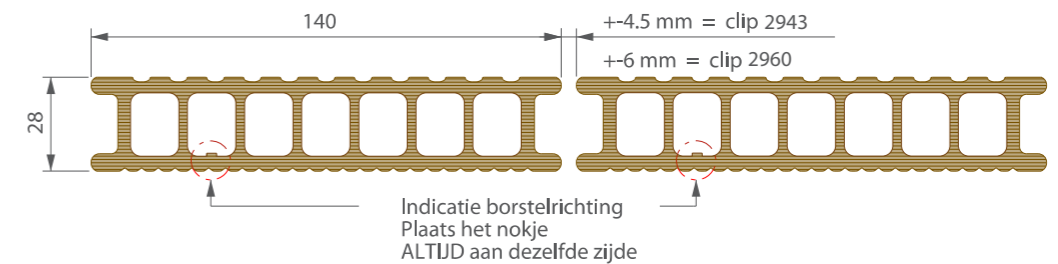
Montage | Algemene aandachtspunten
Montage

De vlonderplanken worden bevestigd op een raamwerk. Rechtstreekse montage van de vlonderplanken op een vlakke ondergrond is niet toegestaan om redenen van ventilatie en waterhuishouding.

Geen worteldoek tussen de vlonderplanken en het frame leggen. Worteldoek onder het frame is toegestaan, mits voldoende drainage wordt gewaarborgd.

Verlijmen van de vlonderplanken is niet toegestaan!

Schroef nooit dwars door de terrasplank heen. Dit is belangrijk om de vrije uitzetting van de vlonderplanken te waarborgen.

Balustrades en balken moeten rechtstreeks vastgezet worden op de onderstructuur. Nooit in de vlonderplanken.

De houtvezels in de grondstof zijn onderhevig aan kleur- en karakterverschillen. De vlonderplanken moeten voor installatie gemengd worden om een natuurlijk effect te verkrijgen.

Plaats alle vlonderplanken in dezelfde richting om kleurverschillen door een verschillende lichtinval te vermijden. De aan te houden plaatsingsrichting van de vlonderplanken is te herkennen aan een nokje in een binnenkamer van de vlonderplanken.

Door het productieproces kunnen er beschadigingen aan de uiteinden van de profielen ontstaan over 1 cm. Ook de hoek van de zaagsnede van de profielen kan licht afwijken. Voor een perfect resultaat moeten beide uiteinden van de profielen ingekort worden. De profielen worden daarom geleverd met een overmaat van 15 tot 25 mm.

Gebruik voor het bevestigen van de montageclips een schroefmachine met koppelbegrenzer, zodat de schroeven niet dol kunnen draaien.

Uitzetting vlonderplanken

Houd rekening met een uitzetting van de vlonderplanken van 2 mm per strekkende meter.

Bij terrassen langer dan 6 m¹ mogen enkel vlonderplanken met een lengte van maximum 4 m¹ toegepast worden.

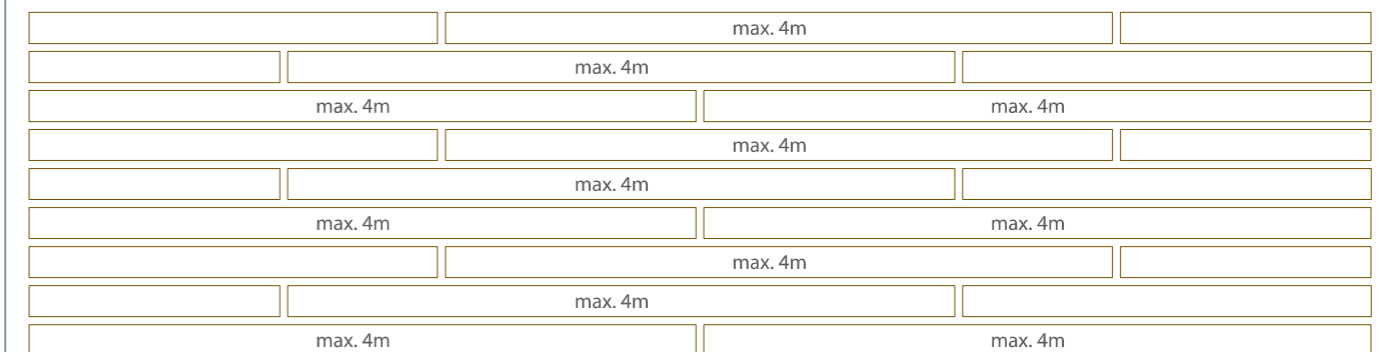

➤ Scan de QR-code voor meer product- en montage informatie. Voor een goede montage is het belangrijk de gebruiksaanwijzing aandachtig door te lezen en de voorschriften nauwkeurig op te volgen. De garantiebepalingen zijn alleen van kracht indien de montage geheel volgens de voorschriften is gemonteerd. Montagehandleidingen zijn te downloaden op www.heering.eu/downloads.



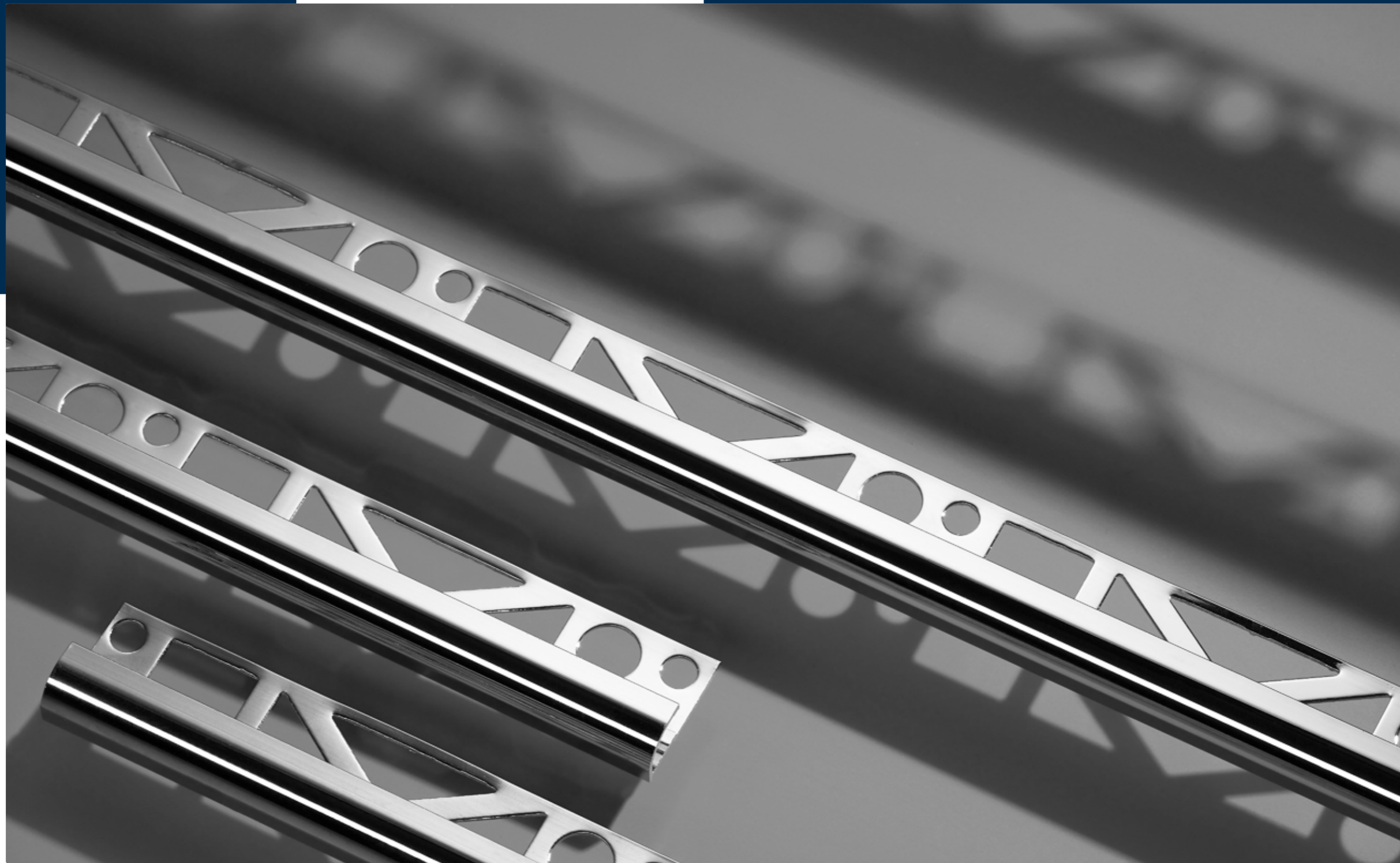

- 8.1 | Proline® tegelprofielen 126
- 8.2 | Trapafwerking 131

TEGELPROFIELEN | 08 EN TRAPAFWERKING



TEGELPROFIELEN

Het Proline tegelprofielen assortiment biedt u voor elke betegeling een complete randafwerking. Zowel voor vloertegels als voor wandtegels zijn er diverse oplossingen. U kunt kiezen uit duurzaam kunststof of een hoogwaardige metaalsoort. Met de diverse modellen en bijpassende hoekstukken hoeft u geen klus meer uit de weg te gaan!

- ▶ **Complete afwerking**
- ▶ **Verkrijgbaar in kunststof, aluminium en RVS**
- ▶ **Groot aantal maten en kleuren**
- ▶ **Makkelijk verwerkbaar**
- ▶ **Bijpassende hoekstukken**

Tegelprofiel kunststof proround

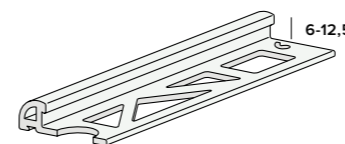

6 mm nr. 1140	10 mm nr. 1142
Kleur: briljantwit, pergamon, grijs, zwart Verpakking: 10x300 cm Prijs: € 2,20 p/m*	Kleur: briljantwit, pergamon, grijs, zwart Verpakking: 10x300 cm Prijs: € 2,63 p/m*
8 mm nr. 1141	12,5 mm nr. 1143
Kleur: briljantwit, pergamon, zwart Verpakking: 10x300 cm Prijs: € 2,38 p/m*	Kleur: briljantwit, pergamon, grijs Verpakking: 10x300 cm Prijs: € 2,88 p/m*

Bovenstaande artikelen gaan over in lengtes van 250 cm

Buitenhoekstuk kunststof proround



6 mm nr. 1145	10 mm nr. 1147
Kleur: briljantwit, pergamon, grijs, zwart Verpakking: per stuk Prijs: € 1,90 p/st*	Kleur: briljantwit, pergamon, grijs, zwart Verpakking: per stuk Prijs: € 1,90 p/st*
8 mm nr. 1146	12,5 mm nr. 1148
Kleur: briljantwit, pergamon, grijs, zwart Verpakking: per stuk Prijs: € 1,90 p/st*	Kleur: briljantwit, pergamon, grijs Verpakking: per stuk Prijs: € 1,90 p/st*

Binnenhoekstuk kunststof proround

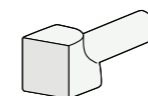

6 mm nr. 1150	10 mm nr. 1152
Kleur: briljantwit, pergamon, grijs, zwart Verpakking: per stuk Prijs: € 1,90 p/st*	Kleur: briljantwit, pergamon, grijs, zwart Verpakking: per stuk Prijs: € 1,90 p/st*
8 mm nr. 1151	12,5 mm nr. 1153
Kleur: briljantwit, pergamon, grijs, zwart Verpakking: per stuk Prijs: € 1,90 p/st*	Kleur: briljantwit, pergamon, grijs Verpakking: per stuk Prijs: € 1,90 p/st*

Tegelprofiel aluminium proround

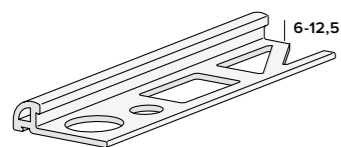

6 mm nr. 1156	10 mm nr. 1158
Kleur: briljantwit, pergamon Verpakking: 10x300 cm Prijs: € 7,36 p/m*	Kleur: briljantwit, pergamon Verpakking: 10x300 cm Prijs: € 8,61 p/m*
Kleur: alu geanodiseerd Verpakking: 10x300 cm Prijs: € 5,85 p/m*	Kleur: alu geanodiseerd Verpakking: 10x300 cm Prijs: € 6,65 p/m*
Kleur: chroom Verpakking: 10x300 cm Prijs: € 13,53 p/m*	Kleur: chroom Verpakking: 10x300 cm Prijs: € 15,07 p/m*
8 mm nr. 1157	12,5 mm nr. 1159
Kleur: briljantwit, pergamon Verpakking: 10x300 cm Prijs: € 7,98 p/m*	Kleur: briljantwit Verpakking: 10x300 cm Prijs: € 9,29 p/m*
Kleur: alu geanodiseerd Verpakking: 10x300 cm Prijs: € 6,24 p/m*	Kleur: alu geanodiseerd Verpakking: 10x300 cm Prijs: € 7,47 p/m*
Kleur: chroom Verpakking: 10x300 cm Prijs: € 14,21 p/m*	Kleur: chroom Verpakking: 10x300 cm Prijs: € 16,82 p/m*

Tegelprofiel prostyle RVS (V2A)

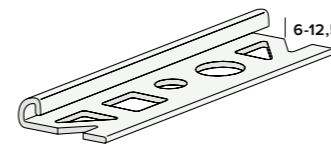

6 mm nr. 1171	10 mm nr. 1173
Kleur: rvs Verpakking: 10x300 cm Prijs: € 12,93 p/m*	Kleur: rvs Verpakking: 10x300 cm Prijs: € 14,93 p/m*
8 mm nr. 1172	12,5 mm nr. 1174
Kleur: rvs Verpakking: 10x300 cm Prijs: € 13,92 p/m*	Kleur: rvs Verpakking: 10x300 cm Prijs: € 16,15 p/m*

Buitenhoekstuk prostyle RVS (V2A)

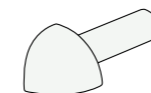

6 mm nr. 1176	10 mm nr. 1178
Kleur: rvs Verpakking: per stuk Prijs: € 15,84 p/st*	Kleur: rvs Verpakking: per stuk Prijs: € 16,70 p/st*
8 mm nr. 1177	12,5 mm nr. 1179
Kleur: rvs Verpakking: per stuk Prijs: € 16,15 p/st*	Kleur: rvs Verpakking: per stuk Prijs: € 17,31 p/st*

Buitenhoekstuk aluminium proround

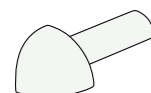

6 mm nr. 1161	10 mm nr. 1163
Kleur: briljantwit, pergamon, alu, chroom Verpakking: per stuk Prijs: € 4,15 p/st*	Kleur: briljantwit, pergamon, alu, chroom Verpakking: per stuk Prijs: € 4,15 p/st*
8 mm nr. 1162	12,5 mm nr. 1164
Kleur: briljantwit, pergamon, alu, chroom Verpakking: per stuk Prijs: € 4,15 p/st*	Kleur: briljantwit, alu, chroom Verpakking: per stuk Prijs: € 4,15 p/st*

Binnenhoekstuk prostyle RVS (V2A)

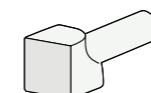

6 mm nr. 1181	10 mm nr. 1183
Kleur: rvs Verpakking: per stuk Prijs: € 15,84 p/st*	Kleur: rvs Verpakking: per stuk Prijs: € 16,70 p/st*
8 mm nr. 1182	12,5 mm nr. 1184
Kleur: rvs Verpakking: per stuk Prijs: € 16,15 p/st*	Kleur: rvs Verpakking: per stuk Prijs: € 17,31 p/st*

Binnenhoekstuk aluminium proround

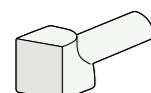

6 mm nr. 1166	10 mm nr. 1168
Kleur: briljantwit, pergamon, alu, chroom Verpakking: per stuk Prijs: € 4,15 p/st*	Kleur: briljantwit, pergamon, alu, chroom Verpakking: per stuk Prijs: € 4,15 p/st*
8 mm nr. 1167	12,5 mm nr. 1169
Kleur: briljantwit, pergamon, alu, chroom Verpakking: per stuk Prijs: € 4,15 p/st*	Kleur: briljantwit, alu, chroom Verpakking: per stuk Prijs: € 4,15 p/st*

Rechthoekprofiel prodekor RVS

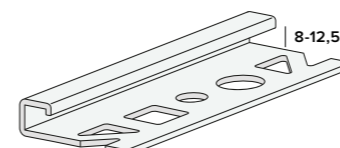

8 mm nr. 1125	12,5 mm nr. 1128
Kleur: rvs Verpakking: 5x300 cm Prijs: € 21,54 p/m*	Kleur: rvs Verpakking: 5x300 cm Prijs: € 24,22 p/m*
10 mm nr. 1126	
Kleur: rvs Verpakking: 5x300 cm Prijs: € 22,73 p/m*	

Hoekstuk prodekor RVS

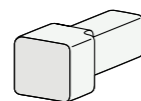

8 mm	nr. 1131	10 mm	nr. 1132	12,5 mm	nr. 1134
-------------	----------	--------------	----------	----------------	----------

Kleur: rvs Verpakking: per stuk Prijs: € 17,57 p/st*	Kleur: rvs Verpakking: per stuk Prijs: € 18,25 p/st*	Kleur: rvs Verpakking: per stuk Prijs: € 24,58 p/st*			
--	--	--	--	--	--

Tegelprofiel profloer messing

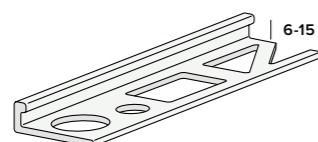

6 mm	nr. 1186	8 mm	nr. 1187
-------------	----------	-------------	----------

Kleur: messing Verpakking: 10x250 cm Prijs: € 11,29 p/m*	Kleur: messing Verpakking: 10x250 cm Prijs: € 11,88 p/m*		
--	--	--	--

Tegelprofiel profloer aluminium

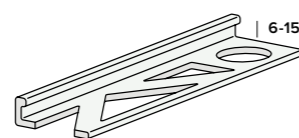

6 mm	nr. 1191	12,5 mm	nr. 1194	15 mm	nr. 1195
-------------	----------	----------------	----------	--------------	----------

Kleur: alu geanodiseerd Verpakking: 10x300 cm Prijs: € 5,28 p/m*	Kleur: alu geanodiseerd Verpakking: 10x300 cm Prijs: € 6,35 p/m*	Kleur: alu geanodiseerd Verpakking: 10x300 cm Prijs: € 6,65 p/m*			
--	--	--	--	--	--

Tegelprofiel profloer RVS (V2A)

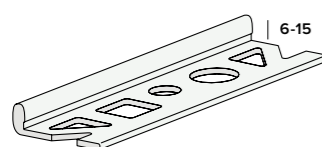

8 mm	nr. 1197	12,5 mm	nr. 1199
-------------	----------	----------------	----------

Kleur: rvs Verpakking: 10x300 cm Prijs: € 10,58 p/m*	Kleur: rvs Verpakking: 10x300 cm Prijs: € 11,97 p/m*		
--	--	--	--

6 mm	nr. 1196	10 mm	nr. 1198	15 mm	nr. 1139
-------------	----------	--------------	----------	--------------	----------

Kleur: rvs Verpakking: 10x300 cm Prijs: € 10,11 p/m*	Kleur: rvs Verpakking: 10x300 cm Prijs: € 11,29 p/m*	Kleur: rvs Verpakking: 10x250 cm Prijs: € 14,31 p/m*			
--	--	--	--	--	--

Trapafwerking

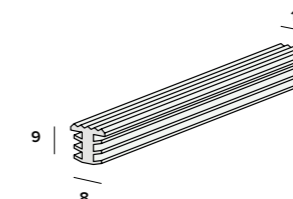
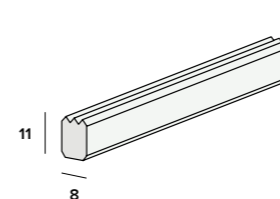

Infrees trapstrip	nr. 5008	Infrees trapstrip	nr. 5011
--------------------------	----------	--------------------------	----------

Afmeting: 8x11 mm Kleur: bruin, zwart Verpakking: 12 rol à 25 m Prijs: € 2,84 p/m ¹	Extra: freesmaat 7x10 mm (bxh) Afmeting: 11x9 mm Kleur: wit, grijs, bruin, zwart Verpakking: 12 rol à 25 m ¹ (omdoos) Verpakking: 1 rol à 25 m ¹ Prijs: € 2,84 p/m ¹
	Kleur: aluminium Verpakking: 12 rol à 25 m ¹ (omdoos) Verpakking: 1 rol à 25 m ¹ Prijs: € 3,30 p/m ¹

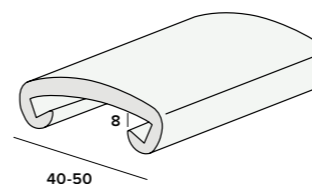

Leuningprofiel 40x8 mm	nr. 4140	Afdekdoppen	nr. 1575
-------------------------------	----------	--------------------	----------

Kleur: zwart Verpakking: rol à 25 m Prijs: € 11,98 p/m ¹	Extra: voor trapbomen Ø 32 mm Kleur: wit Verpakking: 1750 st Prijs: € 353,00 p/vp*
---	---

Leuningprofiel 50x8 mm	nr. 4150
-------------------------------	----------

Kleur: zwart Verpakking: rol à 25 m Prijs: € 15,95 p/m ¹



9.1		Milli-Max® uitvulplaatjes	134
9.2		Milli-Max® wiggen en glasblokjes	136
9.3		U-Combi en Combi stelplaten	137
9.4		Onderhoudsmiddelen	138
9.5		Bevestigingsmiddelen	139

STEL- EN BEVESTIGINGS- | 09 PRODUCTEN

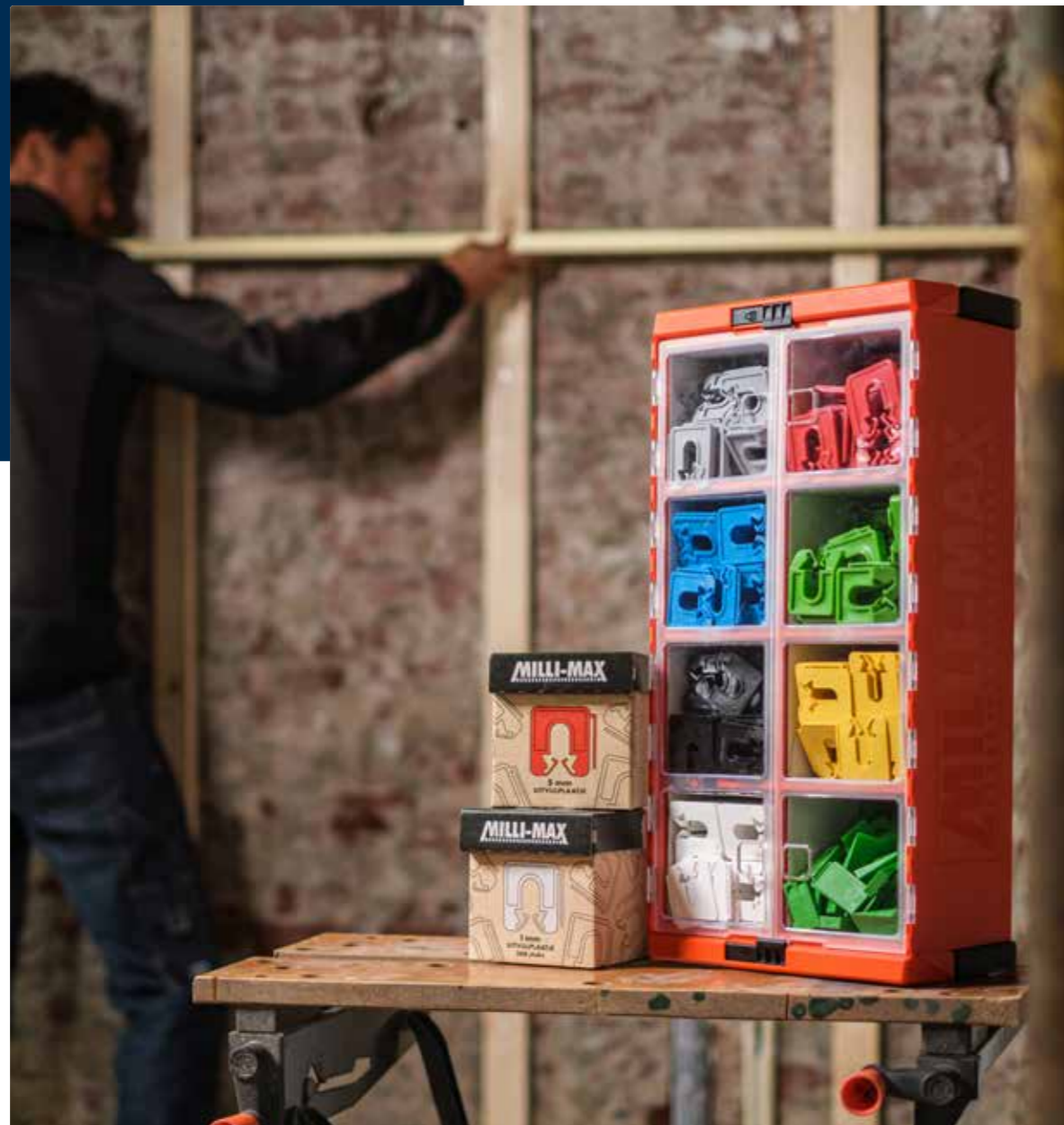

STELPRODUCTEN

Stelmateriaal zijn er in uitvulplaatjes, wiggen en stelplaten. Uitvulplaatjes zijn voor het snel en nauwkeurig uitvullen van o.a. regelwerk en het stellen van kozijnen. Wiggen worden gebruikt voor het stellen van wanden, balken, kozijnen, bekistingen etc. Stelplaten worden gebruikt voor het stellen van (prefab) bouw-elementen. Exclusief voor Milli-Max uitvulplaatjes is een dispenser ontwikkeld. Dit is een soort 'organizer' voor Milli-Max uitvulplaatjes.

- ▶ **Uitvulplaatjes**
 - Handige dispenser
 - Met handig steeltje
- ▶ **Wiggen**
 - Uitstekende grip
 - Belastbaar tot 4 ton
- ▶ **Stelplaten**
 - Stapelbaar, slechts 3 types
 - Belastbaar tot 10 ton

Uitvulplaatjes en wiggen in doosjes

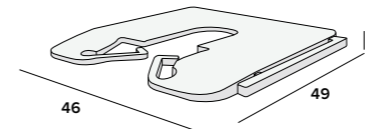

1 mm nr. 0781

Kleur: wit
Verpakking: doosje à 360 st
(omdoos 24x360 st)
Prijs: € 38,25 p/doosje*

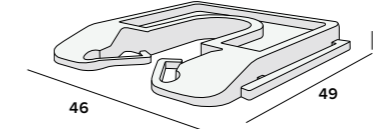

5 mm nr. 0785

Kleur: rood
Verpakking: doosje à 80 st
(omdoos 24x80 st)
Prijs: € 12,81 p/doosje*

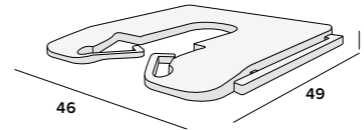

2 mm nr. 0782

Kleur: geel
Verpakking: doosje à 200 st
(omdoos 24x200 st)
Prijs: € 24,11 p/doosje*

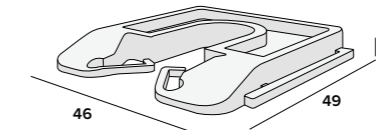

7 mm nr. 0787

Kleur: grijs
Verpakking: doosje à 60 st
(omdoos 24x60 st)
Prijs: € 12,61 p/doosje*

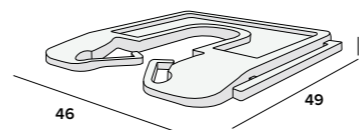

3 mm nr. 0783

Kleur: zwart
Verpakking: doosje à 130 st
(omdoos 24x130 st)
Prijs: € 17,73 p/doosje*

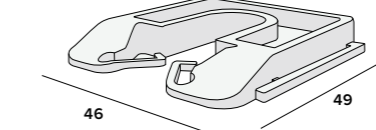

10 mm nr. 0789

Kleur: groen
Verpakking: doosje à 40 st
(omdoos 24x40 st)
Prijs: € 11,28 p/doosje*

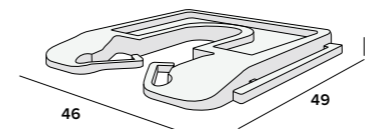

4 mm nr. 0784

Kleur: blauw
Verpakking: doosje à 100 st
(omdoos 24x100 st)
Prijs: € 14,96 p/doosje*

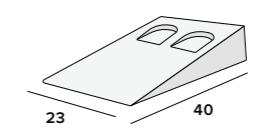

40x23x8 mm nr. 0773

Kleur: groen
Verpakking: doosje à 130 st
(omdoos 24x130 st)
Prijs: € 17,59 p/doosje*

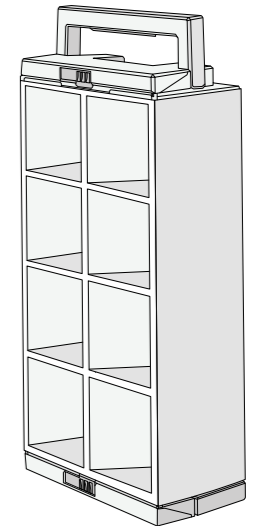

Dispenser (leeg) nr. 0793

Extra: doosjes passend in dispenser
Kleur: transparant/oranje
Verpakking: per stuk (omdoos 6 st)
Prijs: € 44,87 p/st*

Wiggen

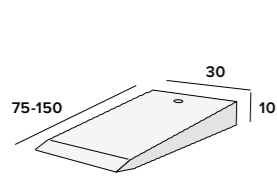

75x30x10 mm nr. 0770

Kleur: blauw
Verpakking: 1x68 st (omdoos 27x68 st)
Prijs: € 14,14 p/doosje*

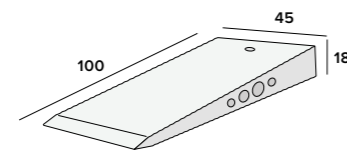

100x45x18 mm nr. 0771

Kleur: geel
Verpakking: 1x45 st (omdoos 15x45 st)
Prijs: € 18,87 p/doosje*

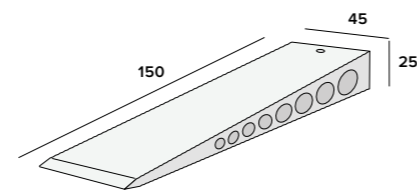

150x45x25 mm nr. 0772

Kleur: rood
Verpakking: 1x35 st (omdoos 10x35 st)
Prijs: € 26,23 p/doosje*

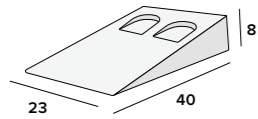

40x23x8 mm nr. 0773

Extra: verpakking niet voor dispenser
Kleur: groen
Verpakking: 1x350 st (omdoos 12x350 st)
Prijs: € 31,47 p/doosje*

Glasblokjes

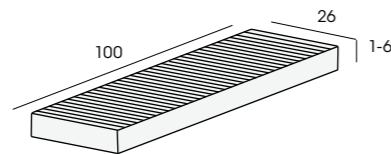

100x26x1 mm nr. 0741

Kleur: wit
Verpakking: 1x1000 st
Prijs: € 63,26 p/vp*

100x26x3 mm nr. 0743

Kleur: rood
Verpakking: 1x1000 st
Prijs: € 78,49 p/vp*

100x26x5 mm nr. 0745

Kleur: groen
Verpakking: 1x1000 st
Prijs: € 90,60 p/vp*

100x26x2 mm nr. 0742

Kleur: blauw
Verpakking: 1x1000 st
Prijs: € 70,92 p/vp*

100x26x4 mm nr. 0744

Kleur: geel
Verpakking: 1x1000 st
Prijs: € 83,63 p/vp*

100x26x6 mm nr. 0746

Kleur: zwart
Verpakking: 1x1000 st
Prijs: € 96,72 p/vp*

U combi stelplaten

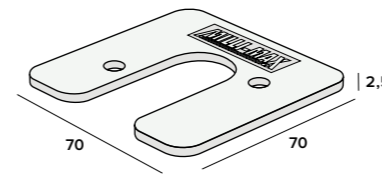

U- top 2,5 mm nr. 0715

Kleur: grijs
Verpakking: 4x200 st
Prijs: € 33,64 p/vp*

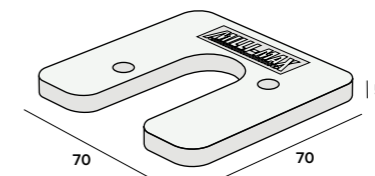

U- top 5 mm nr. 0717

Kleur: grijs
Verpakking: 4x125 st
Prijs: € 28,08 p/vp*

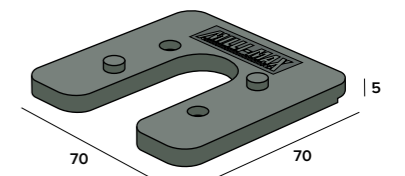

U- combi 5 mm nr. 0716

Kleur: zwart
Verpakking: 4x200 st
Prijs: € 41,49 p/vp*

Combi stelplaten

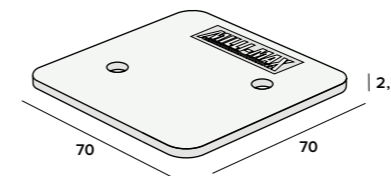

Top 2,5 mm nr. 0710

Kleur: grijs
Verpakking: 4x200 st
Prijs: € 37,05 p/vp*

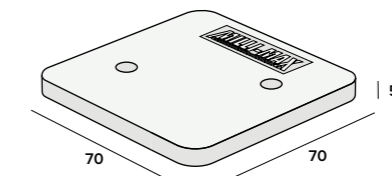

Top 5 mm nr. 0712

Kleur: grijs
Verpakking: 4x125 st
Prijs: € 32,11 p/vp*

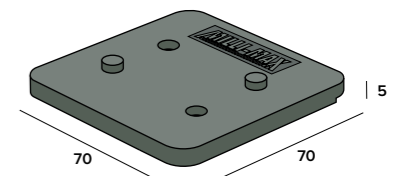

Combi 5 mm nr. 0711

Kleur: zwart
Verpakking: 4x200 st
Prijs: € 46,84 p/vp*

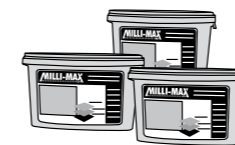

Startset nr. 0714

Extra: u-combi stelplaten
Verpakking: 200x0715, 125x0717,
200x0716
Prijs: € 103,21 p/vp*



Startset nr. 0709

Extra: combi stelplaten
Verpakking: 200x0710, 125x0712,
200x0711
Prijs: € 115,97 p/vp*

Lijm / onderhoud / reparatie

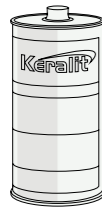

Keralitreiniger nr. 2861

Extra: reiniger voor producten met folie
Verpakking: 1000 ml
Prijs: € 14,77 p/st*

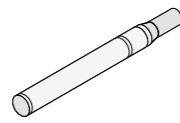

Folie kleurstift nr. 2862

Kleuren: Keralit kleuren, bijstippen van kleine beschadigingen
Verpakking: per stuk
Prijs: € 30,46 p/st*

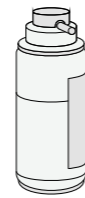

O- Clean nr. 2959

Extra: voor Twinson vlinderplanken
Verpakking: 200 ml
Prijs: € 27,97 p/st*



PVC protect nr. 0760

Extra: zorgt voor een beschermende laag op pvc die vuilaanhechting verminderd
Verpakking: 500 ml
Prijs: € 13,58 p/st*



Decolijm nr. 0762

Extra: crème PVC lijm, voor het onderling verlijmen van pvc hardschuim
Verpakking: 150 ml
Prijs: € 12,45 p/st*



Multifoam nr. 0765

Extra: zachte schuimreiniger, geschikt voor de meeste kunststof oppervlakten
Verpakking: 400 ml
Prijs: € 17,55 p/st*



PVC deco clean milk nr. 0761

Extra: voor het verwijderen van hardnekkig vuil op pvc hardschuim. Ongeschikt voor met folie ommantelde profielen zoals Keralit
Verpakking: 500 ml
Prijs: € 12,93 p/st*

Draadnagels RVS

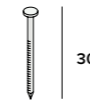

2,1x30 mm nr. 2196

Kleur: RVS
Verpakking: 250 st
Prijs: € 28,35 p/vp*

Polytop nagels RVS

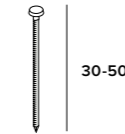

2,1x40 mm nr. 2191

Kleur: verkeerswit (RAL9016)
Verpakking: 250 st
Prijs: € 76,92 p/vp*
Kleur: verkeerswit (RAL9016), crème (RAL 9001)
Verpakking: 500 st
Prijs: € 141,64 p/vp*

2,1x30 mm nr. 2190

Kleur: verkeerswit (RAL9016)
Verpakking: 250 st
Prijs: € 73,90 p/vp*
Kleur: verkeerswit (RAL9016), crème (RAL 9001)
Verpakking: 500 st
Prijs: € 136,20 p/vp*

3,5x50 mm nr. 2192

Kleur: verkeerswit (RAL9016), crème (RAL 9001)
Verpakking: 100 st
Prijs: € 51,00 p/vp*

Torx schroeven RVS

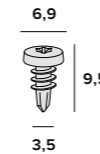

3,5 x 9,5 mm (T10) nr. 2692

Extra: tbv 2844 en 2881
Kleur: RVS
Verpakking: 100 st.
Prijs: € 15,04 p/vp*

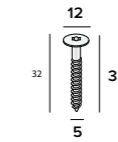

32 mm nr. 2890

Kleur: alle Keralit dakrandkleuren
Verpakking: 100 st
Prijs: € 39,98 p/vp*

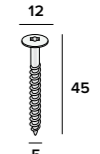

45 mm nr. 2895

Kleur: wit, crème (RAL 9001), mosgroen (RAL 6005), donkergroen (RAL 6009), monumentengroen, rood (RAL 3011), wijnrood (RAL 3005), staalblauw (RAL 5011), grijs (RAL 7001), kwartsgrijs (RAL 7039), basaltgrijs (RAL 7012), antraciet (RAL 7016), zwartgrijs (RAL 7021), golden oak, mahonie (RAL 8015)
Verpakking: 100 st
Prijs: € 63,07 p/vp*

Polytop schroeven RVS



3,5x30 mm nr. 2693

Kleur: verkeerswit (RAL9016), crème (RAL 9001)
Verpakking: 100 st
Prijs: € 90,61 p/vp*

3,5x40 mm nr. 2694

Kleur: verkeerswit (RAL9016), crème (RAL 9001)
Verpakking: 100 st
Prijs: € 96,29 p/vp*



10.1		Gelijkzijdige hoekprofielen	142
10.2		Ongelijkzijdige hoekprofielen	145
10.3		Vouwhoekprofielen	147
10.4		Platprofielen	148
10.5		Geperforeerde profielen	150

HOEK- EN PLATPROFIELEN | 10

Hoekprofielen gelijkzijdig 15 mm

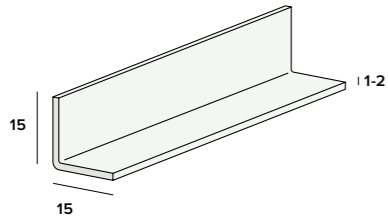

15x15x1 mm

nr. 0112

Kleur: wit
Verpakking: 25x275cm
Prijs: € 1,29 p/m¹

15x15x2 mm

nr. 0115

Kleur: wit, zwart
Verpakking: 20x260, 20x520 cm
Prijs: € 1,66 p/m¹

15x15x1,5 mm

nr. 0113

Kleur: wit, zwart
Verpakking: 20x260, 20x520 cm
Prijs: € 1,44 p/m¹

Hoekprofielen gelijkzijdig 20 mm

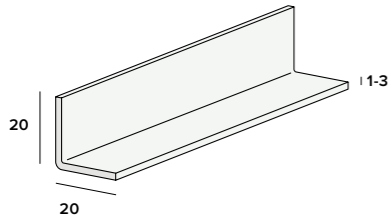

20x20x1 mm

nr. 0121

Kleur: wit, crème, zwart
Verpakking: 20x260cm
Prijs: € 1,34 p/m¹

20x20x2 mm

nr. 0124

Kleur: wit, zwart
Verpakking: 20x260, 20x600 cm
Kleur: grijs (RAL 7040)
Verpakking: 20x520 cm
Kleur: crème (RAL 9001)
Verpakking: 20x600 cm
Prijs: € 2,00 p/m¹

20x20x1,5 mm

nr. 0122

Kleur: wit, zwart
Verpakking: 20x260, 20x520 cm
Kleur: grijs (RAL 7040)
Verpakking: 20x260 cm
Kleur: crème (RAL 9001)
Verpakking: 10x600 cm
Prijs: € 1,66 p/m¹

20x20x2 mm folie

nr. 0124

Folie: UV-bestendige folie met houtnerf
Kleur: crème (RAL 9001)
Verpakking: 20x600 cm
Prijs: € 7,25 p/m¹

20x20x3 mm

nr. 0123

Kleur: wit
Verpakking: 10x600cm
Prijs: € 3,36 p/m¹

Hoekprofielen gelijkzijdig 25 mm

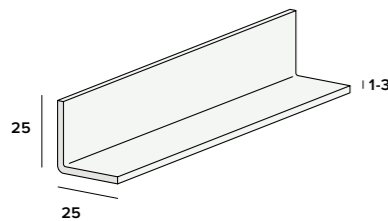

25x25x1 mm

nr. 0126

Kleur: wit
Verpakking: 10x260cm
Prijs: € 1,49 p/m¹

25x25x2 mm

nr. 0128

Kleur: wit, zwart
Verpakking: 20x260, 20x520 cm
Prijs: € 2,76 p/m¹

25x25x1,5 mm

nr. 0127

Kleur: wit, zwart
Verpakking: 20x260, 20x520 cm
Prijs: € 1,87 p/m¹

25x25x3 mm

nr. 0125

Kleur: wit
Verpakking: 10x600 cm
Prijs: € 3,90 p/m¹

Hoekprofielen gelijkzijdig 30 mm

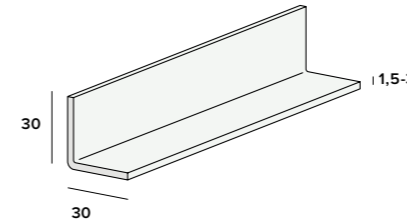

30x30x1,5 mm

nr. 0130

Kleur: wit
Verpakking: 20x260, 20x520 cm
Kleur: grijs (RAL 7040), zwart
Verpakking: 20x260 cm
Prijs: € 2,56 p/m¹

30x30x2 mm folie

nr. 0135

Folie: UV-bestendige folie met houtnerf
Kleur: wit, crème (RAL 9001), donkergroen (RAL 6009)
Verpakking: 10x600 cm
Prijs: € 8,94 p/m¹

30x30x2 mm

nr. 0135

Kleur: wit, zwart
Verpakking: 10x260, 10x600 cm
Kleur: crème (RAL 9001)
Verpakking: 10x600 cm
Prijs: € 3,25 p/m¹

30x30x3 mm

nr. 0133

Kleur: wit, crème (RAL 9001)
Verpakking: 10x600 cm
Prijs: € 4,33 p/m¹

Hoekprofielen gelijkzijdig 35 mm

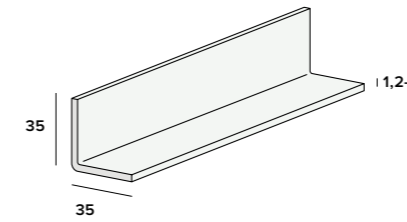

35x35x1,2 mm

nr. 0138

Kleur: wit, zwart
Verpakking: 25x275 cm
Prijs: € 2,15 p/m¹

35x35x2 mm

nr. 0137

Kleur: wit, zwart
Verpakking: 10x600 cm
Prijs: € 3,71 p/m¹

Hoekprofielen gelijkzijdig 40 mm

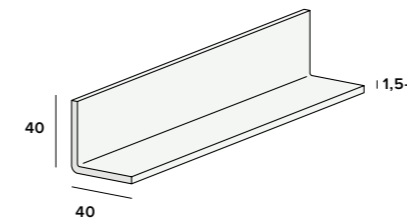

40x40x1,5 mm

nr. 0140

Kleur: wit
Verpakking: 20x260, 20x520 cm
Kleur: zwart
Verpakking: 20x260 cm
Prijs: € 3,03 p/m¹

40x40x2 mm folie

nr. 0145

Folie: UV-bestendige folie met houtnerf
Kleur: wit, crème (RAL 9001)
Verpakking: 10x600 cm
Prijs: € 10,65 p/m¹

40x40x2 mm

nr. 0145

Kleur: wit
Verpakking: 10x260, 10x600 cm
Kleur: crème (RAL 9001), zwart
Verpakking: 10x600 cm
Prijs: € 4,07 p/m¹

40x40x3 mm

nr. 0143

Kleur: wit, crème (RAL 9001)
Verpakking: 10x600 cm
Prijs: € 5,72 p/m¹

Hoekprofielen gelijkzijdig

50 mm

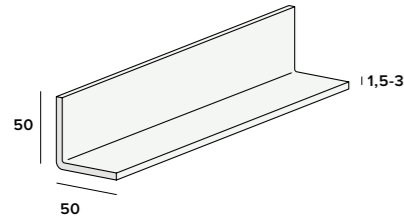

50x50x1,5 mm

nr. 0150

Kleur: wit
Verpakking: 10x260 cm
Prijs: € 3,90 p/m¹

50x50x3 mm

nr. 0152

Kleur: wit, crème (RAL 9001)
Verpakking: 5x600 cm
Prijs: € 7,49 p/m¹

50x50x2 mm

nr. 0154

Kleur: wit, crème (RAL 9001), zwart
Verpakking: 10x600 cm
Prijs: € 4,65 p/m¹

50x50x3 mm folie

nr. 0152

Folie: UV-bestendige folie met houtnerf
Kleur: wit, crème (RAL 9001), donkergroen (RAL 6009)
Verpakking: 5x600 cm
Prijs: € 19,61 p/m¹

Hoekprofielen gelijkzijdig

60 mm

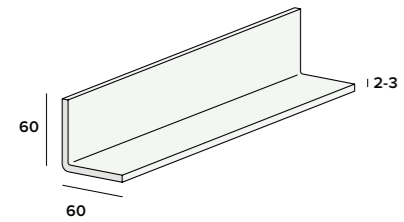

60x60x2 mm

nr. 0164

Kleur: wit, crème (RAL 9001)
Verpakking: 5x600 cm
Prijs: € 5,68 p/m¹

60x60x3 mm

nr. 0165

Kleur: wit
Verpakking: 5x520 cm
Kleur: crème (RAL 9001)
Verpakking: 5x600 cm
Prijs: € 9,13 p/m¹

Hoekprofielen gelijkzijdig

70 en 80 mm

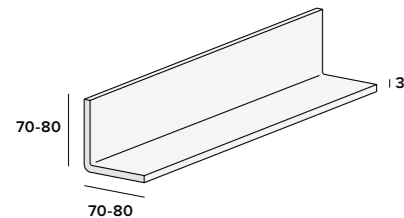

70x70x3 mm

nr. 0173

Kleur: wit, crème (RAL 9001)
Verpakking: 5x600 cm
Prijs: € 10,12 p/m¹

80x80x3 mm

nr. 0183

Kleur: wit, crème (RAL 9001)
Verpakking: 5x600 cm
Prijs: € 11,57 p/m¹

Hoekprofielen gelijkzijdig

100 en 120 mm

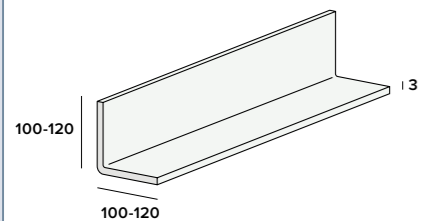

100x100x3 mm

nr. 0196

Kleur: wit, crème (RAL 9001)
Verpakking: 5x600 cm
Prijs: € 14,43 p/m¹

120x120x3 mm

nr. 0197

Kleur: wit, crème (RAL 9001)
Verpakking: 2x600 cm
Prijs: € 18,53 p/m¹

120x120x3 mm folie

nr. 0197

Folie: UV-bestendige folie met houtnerf
Kleur: wit, crème (RAL 9001)
Verpakking: 2x600 cm
Prijs: € 37,76 p/m¹

Hoekprofielen ongelijkzijdig

20 en 30 mm

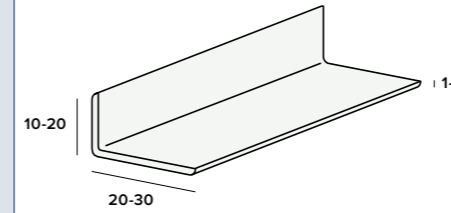

20x10x1,0 mm

nr. 7110

Kleur: wit
Verpakking: 25x275 cm
Prijs: € 1,44 p/m¹

24x12x2,0 mm

nr. 7124

Kleur: wit, zwart
Verpakking: 10x520 cm
Kleur: crème (RAL 9001)
Verpakking: 10x600 cm
Prijs: € 1,94 p/m¹

20x10x2,0 mm

nr. 7120

Kleur: wit
Verpakking: 10x600 cm
Prijs: € 1,66 p/m¹

30x20x2,0 mm

nr. 7134

Kleur: wit, crème (RAL 9001), zwart
Verpakking: 10x600 cm
Prijs: € 2,35 p/m¹

Hoekprofielen ongelijkzijdig

40 mm

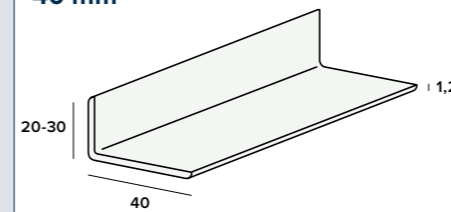

40x20x2,0 mm

nr. 7141

Kleur: wit, crème (RAL 9001), zwart
Verpakking: 10x600 cm
Prijs: € 2,76 p/m¹

40x30x2,0 mm

nr. 7142

Kleur: wit, crème (RAL 9001)
Verpakking: 10x600 cm
Prijs: € 3,22 p/m¹

40x20x1,2 mm

nr. 7139

Kleur: wit
Verpakking: 25x275 cm
Prijs: € 1,97 p/m¹

40x26x1,5 mm

nr. 7143

Kleur: wit
Verpakking: 10x500 cm
Prijs: € 2,52 p/m¹

40x30x3,0 mm

nr. 7140

Kleur: wit, zwart
Verpakking: 10x600 cm
Prijs: € 5,27 p/m¹

Hoekprofielen ongelijkzijdig

50 en 60 mm

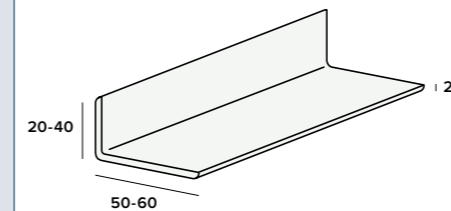

50x30x2,0 mm

nr. 7150

Kleur: wit, crème (RAL 9001), zwart
Verpakking: 10x600 cm
Prijs: € 3,73 p/m¹

60x20x2,0 mm

nr. 7160

Kleur: wit, crème (RAL 9001), zwart
Verpakking: 10x600 cm
Prijs: € 5,13 p/m¹

50x20x3,0 mm

nr. 7153

Kleur: wit, crème (RAL 9001)
Verpakking: 10x600 cm
Prijs: € 5,27 p/m¹

50x40x2,0 mm

nr. 7154

Kleur: wit
Verpakking: 5x600 cm
Prijs: € 6,48 p/m¹

60x30x2,0 mm

nr. 7163

Kleur: wit, crème (RAL 9001), zwart
Verpakking: 10x600 cm
Prijs: € 4,21 p/m¹

Hoekprofielen ongelijkzijdig

70 en 80 mm

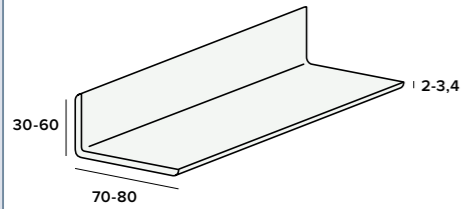

70x30x2,0 mm nr. 7170	80x40x3,4 mm nr. 7185
Kleur: wit Verpakking: 10x600 cm Prijs: € 4,65 p/m ¹	Kleur: wit, crème (RAL 9001), zwart Verpakking: 5x600 cm Prijs: € 8,66 p/m ¹
70x50x3,0 mm nr. 7175	80x60x3,4 mm nr. 7186
Kleur: wit, crème (RAL 9001) Verpakking: 5x600 cm Prijs: € 8,66 p/m ¹	Kleur: wit, crème (RAL 9001) Verpakking: 5x600 cm Prijs: € 10,90 p/m ¹

Hoekprofielen ongelijkzijdig

90 en 100 mm

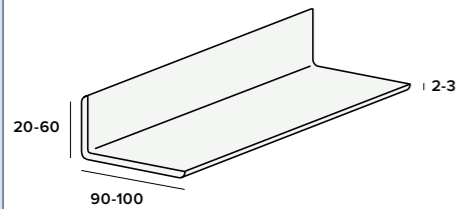

90x30x2,0 mm nr. 7190	100x40x2,0 mm nr. 7104
Kleur: wit, crème (RAL 9001), zwart Verpakking: 5x600 cm Prijs: € 5,68 p/m ¹	Kleur: wit Verpakking: 5x600 cm Prijs: € 6,65 p/m ¹
100x20x2,0 mm nr. 7195	100x60x3,0 mm nr. 7106
Kleur: wit, crème (RAL 9001), zwart Verpakking: 5x600 cm Prijs: € 5,68 p/m ¹	Kleur: wit Verpakking: 5x600 cm Prijs: € 11,57 p/m ¹

Hoekprofielen ongelijkzijdig

120 en 160 mm

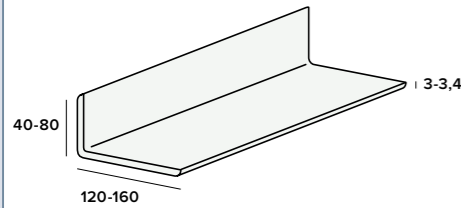

120x40x3,0 mm nr. 7103	160x80x3,4 mm nr. 7166
Kleur: wit, crème (RAL 9001) Verpakking: 5x600 cm Prijs: € 11,57 p/m ¹	Kleur: wit, crème (RAL 9001) Verpakking: 2x600 cm Prijs: € 18,53 p/m ¹
140x60x3,0 mm nr. 7146	
Kleur: wit, crème (RAL 9001) Verpakking: 2x600 cm Prijs: € 14,43 p/m ¹	

Vouwhoekprofielen

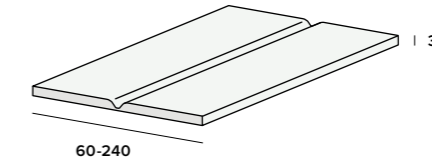

30x30x3,0 mm nr. 0136	80x80x3,0 mm nr. 0180	120x120x3,0 mm nr. 0199
Kleur: wit Verpakking: 10x350 cm Kleur: crème (RAL 9001) Verpakking: 10x600 cm Prijs: € 5,44 p/m ¹	Kleur: wit, crème (RAL 9001) Verpakking: 2x600 cm Prijs: € 12,93 p/m ¹	Kleur: crème (RAL 9001) Verpakking: 2x600 cm Prijs: € 18,91 p/m ¹
30x30x3,0 mm folie nr. 0136	80x80x3,0 mm folie nr. 0180	120x120x3,0 mm folie nr. 0199
Folie: UV-bestendige folie met houtnerf Kleur: wit, crème (RAL 9001) Verpakking: 10x600 cm Prijs: € 13,85 p/m ¹	Folie: UV-bestendige folie met houtnerf Kleur: crème (RAL 9001), donkergroen (RAL 6009) Verpakking: 2x600 cm Prijs: € 29,98 p/m ¹	Folie: UV-bestendige folie met houtnerf Kleur: wit, crème (RAL 9001) Verpakking: 2x600 cm Prijs: € 37,76 p/m ¹
60x60x3,0 mm nr. 0166	Vouwhoeken verwerken bij kamertemperatuur. Bij temperaturen onder de 15 graden Celsius het profiel opwarmen. De vouwhoeken met structuurfolie tot maximaal 135 graden vouwen (geen garantie op vouwscheuren).	
Kleur: wit, crème (RAL 9001) Verpakking: 5x600 cm Prijs: € 9,13 p/m ¹		

Platprofielen 20 t/m 35 mm

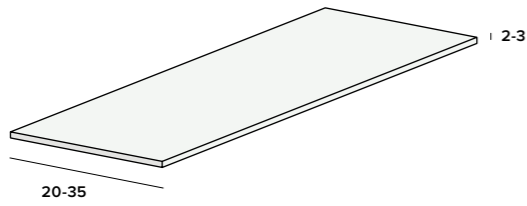

20x2,0 mm nr. 1602

Kleur: wit
Verpakking: 20x260 cm
Kleur: crème
Verpakking: 10x600 cm
Kleur: zwart
Verpakking: 20x260, 10x600 cm
Kleur: zwart
Verpakking: rol à 50 m
Prijs: € 1,14 p/m¹

25x3,0 mm nr. 1625

Kleur: wit, zwart
Verpakking: 10x300 cm
Prijs: € 2,20 p/m¹

30x2,0 mm nr. 1603

Kleur: wit
Verpakking: 10x260 cm
Kleur: crème
Verpakking: 10x600 cm
Kleur: zwart
Verpakking: 10x520 cm
Prijs: € 1,51 p/m¹

30x3,0 mm nr. 1633

Kleur: wit
Verpakking: 10x600 cm
Prijs: € 2,39 p/m¹

35x3,0 mm nr. 1635

Kleur: wit
Verpakking: 10x260 cm
Kleur: zwart
Verpakking: 10x260, 520 cm
Prijs: € 2,63 p/m¹

Platprofielen 40 mm

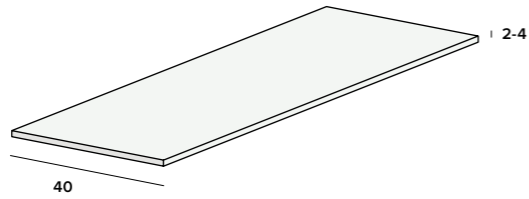

40x2,0 mm nr. 1646

Kleur: wit, crème (RAL 9001), zwart
Verpakking: 10x600 cm
Prijs: € 1,87 p/m¹

40x3,0 mm nr. 1647

Kleur: wit, crème (RAL 9001)
Verpakking: 10x600 cm
Prijs: € 2,88 p/m¹

40x4,0 mm nr. 1640

Kleur: wit
Verpakking: 10x520 cm
Prijs: € 4,21 p/m¹

Platprofielen 50 mm

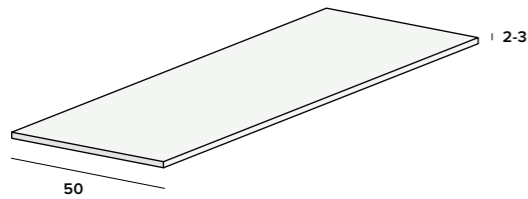

50x2,0 mm nr. 1649

Kleur: wit, crème (RAL 9001)
Verpakking: 10x600 cm
Prijs: € 2,35 p/m¹

50x3,0 mm nr. 1650

Kleur: wit, crème (RAL 9001), zwart
Verpakking: 10x600 cm
Prijs: € 3,57 p/m¹

Platprofielen

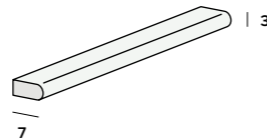

7x3,0 mm nr. 1607

Extra: eenzijdig afgerond
Kleur: grijs
Verpakking: 500x100 cm
Prijs: € 1,29 p/m¹

Platprofielen 60 mm

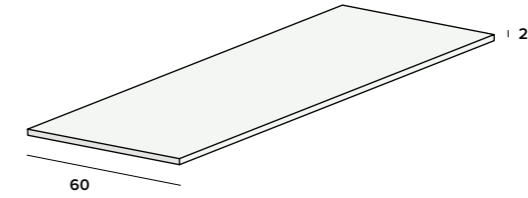

60x2,0 mm nr. 1662

Kleur: wit, crème (RAL 9001)
Verpakking: 10x600 cm
Prijs: € 2,76 p/m¹

60x3,0 mm nr. 1660

Kleur: wit, crème (RAL 9001)
Verpakking: 10x600 cm
Prijs: € 4,33 p/m¹

60x3,0 mm folie nr. 1660

Folie: UV-bestendige folie met houtnerf
Kleur: wit, crème (RAL 9001), donkergroen (RAL 6009)
Verpakking: 10x600 cm
Prijs: € 12,78 p/m¹

Platprofielen 70 en 80 mm

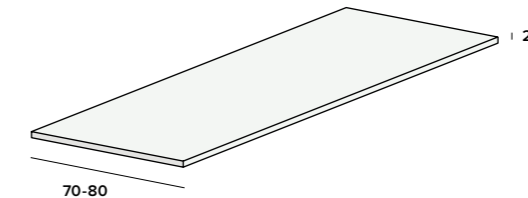

70x3,0 mm nr. 1670

Kleur: wit, crème (RAL 9001), zwart
Verpakking: 10x600 cm
Prijs: € 5,02 p/m¹

80x2,0 mm nr. 1680

Kleur: wit
Verpakking: 10x600 cm
Prijs: € 3,73 p/m¹

80x3,0 mm nr. 1683

Kleur: crème (RAL 9001)
Verpakking: 10x600 cm
Prijs: € 5,72 p/m¹

Platprofielen 100 t/m 160 mm

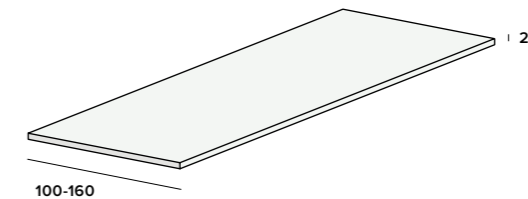

100x2,0 mm nr. 1610

Kleur: wit
Verpakking: 10x600 cm
Prijs: € 4,55 p/m¹

100x3,0 mm nr. 1690

Kleur: wit, crème (RAL 9001)
Verpakking: 5x600 cm
Prijs: € 7,25 p/m¹

100x3,0 mm folie nr. 1690

Folie: UV-bestendige folie met houtnerf
Kleur: crème (RAL 9001)
Verpakking: 5x600 cm
Prijs: € 19,84 p/m¹

120x3,0 mm nr. 1613

Kleur: wit, crème (RAL 9001)
Verpakking: 5x600 cm
Prijs: € 8,66 p/m¹

160x3,0 mm nr. 1663

Kleur: crème (RAL 9001)
Verpakking: 5x600 cm
Prijs: € 11,52 p/m¹

Geperforeerde hoekprofielen

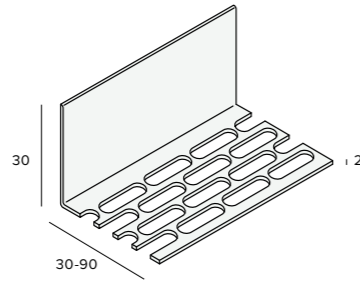

30x30 mm nr. 0132 Kleur: wit, zwart Verpakking: 10x300 cm Prijs: € 3,72 p/m*	60x30 mm nr. 7169 Kleur: wit, zwart Verpakking: 10x300 cm Prijs: € 4,32 p/m*	90x30 mm nr. 7191 Kleur: zwart Verpakking: 10x300 cm Prijs: € 5,27 p/m*
50x30 mm nr. 7152 Kleur: wit, zwart Verpakking: 10x300 cm Prijs: € 4,00 p/m*	70x30 mm nr. 7172 Kleur: zwart Verpakking: 10x300 cm Prijs: € 4,82 p/m*	

Geperforeerde platprofielen

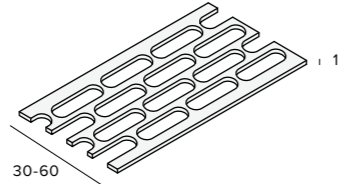

30x1 mm nr. 1634 Kleur: zwart Verpakking: rol à 500 cm Prijs: € 2,88 p/m*	50x1 mm nr. 1654 Kleur: zwart Verpakking: rol à 500 cm Prijs: € 3,27 p/m*	60x1 mm nr. 1664 Kleur: zwart Verpakking: rol à 500 cm Prijs: € 3,57 p/m*
---	---	---

Containers retourmelden



Meld uw lege container retour

Dagelijks controleren wij ons uitstaande containerbestand. Het is erg belangrijk dat wij zo snel mogelijk een melding krijgen als een container leeg is. Wij kunnen deze dan inplannen om gehaald te worden. Op die manier staat hij bij u niet meer in de weg en kan hij bij ons weer mee in het proces.

Scan de QR-code voor meer info en/of meld uw container retour.

U kunt ook telefonisch contact opnemen met onze customer service afdeling: 0523 - 615 631





11.1	Loodstrippen & voegafdichtingprofielen	154
11.2	T-profielen en hardschuim planken	155
11.3	Z-profielen en stoelprofielen	156
11.4	Kokerprofielen	157

11.5	H-verbindingprofielen	158
11.6	U-profielen	160
11.7	Eind- en omrandingprofielen	162
11.8	Systeem profielen	163
11.9	Plintafdichtingprofielen en kabelgoten	164

DIVERSE PROFIELEN | 11

Loodstrippen

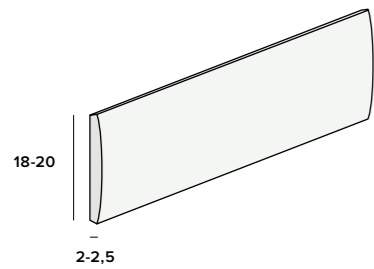

18x2 mm

nr. 4541

Kleur: zwart
Verpakking: 7 rol à 50 m¹
Prijs: € 1,39 p/m¹

Shopverpakking: 4x40 m¹
Prijs: € 1,43 p/vp*

20x2,5 mm

nr. 4545

Kleur: zwart
Verpakking: 6 rol à 50 m¹
Prijs: € 1,61 p/m¹

Voegafdichtingprofielen

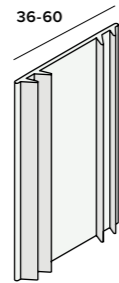

36 mm

nr. 3636

Kleur: zwart (EPDM)
Verpakking: 1 rol à 100 m¹
Prijs: € 1,38 p/m¹

45 mm

nr. 3645

Kleur: zwart (EPDM)
Verpakking: 1 rol à 100 m¹
Prijs: € 1,74 p/m¹

Shopverpakking: 6x10 m¹
Prijs: € 1,85 p/rol*

60 mm

nr. 3640

Kleur: zwart (EPDM)
Verpakking: 1 rol à 75 m¹
Prijs: € 2,35 p/m¹

Shopverpakking: 5x10 m¹
Prijs: € 2,61 p/rol*

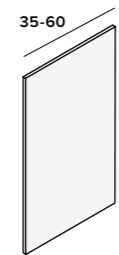

Vlakprofiel 35 mm

nr. 3660

Kleur: zwart (EPDM)
Verpakking: 4 rol à 100 m¹
Prijs: € 1,08 p/m¹

Vlakprofiel 45 mm

nr. 3663

Kleur: zwart (EPDM)
Verpakking: 4 rol à 100 m¹
Prijs: € 1,28 p/m¹

Shopverpakking: 6x20 m¹
Prijs: € 1,38 p/rol*

Vlakprofiel 60 mm

nr. 3666

Kleur: zwart (EPDM)
Verpakking: 3 rol à 100 m¹
Prijs: € 1,52 p/m¹

Shopverpakking: 5x10 m¹
Prijs: € 1,70 p/rol*

T-profielen gelijkzijdig

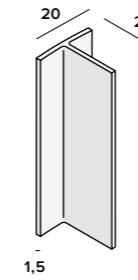

20x20x1,5 mm

nr. 0920

Kleur: wit
Verpakking: 10x260, 520 cm
Kleur: zwart
Verpakking: 10x260 cm
Prijs: € 2,53 p/m¹

T-profielen ongelijkzijdig

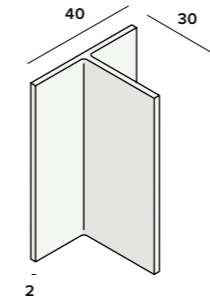

40x30x2 mm

nr. 0939

Kleur: wit
Verpakking: 25x400 cm
Prijs: € 7,44 p/m¹

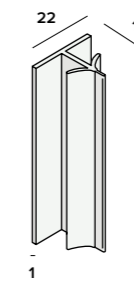

22x15x1 mm

nr. 0905

Kleur: wit
Verpakking: 20x500 cm
Prijs: € 3,34 p/m¹

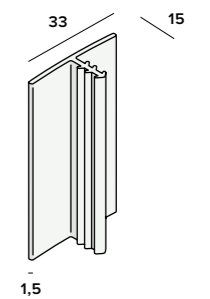

33x15x1,5 mm

nr. 0938

Kleur: wit
Verpakking: 20x300 cm
Prijs: € 5,22 p/m¹

Hardschuim planken

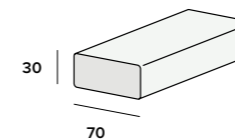

70x30 mm

nr. 2259

Kleur: wit
Verpakking: 2x600 cm
Prijs: € 20,18 p/m¹*

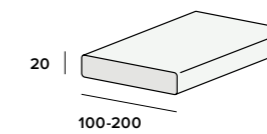

150x20 mm

nr. 2261

Kleur: wit
Verpakking: 2x600 cm
Prijs: € 23,58 p/m¹*

100x20 mm

nr. 2260

Kleur: wit
Verpakking: 2x600 cm
Prijs: € 17,28 p/m¹*

200x20 mm

nr. 2262

Kleur: wit
Verpakking: 2x600 cm
Prijs: € 32,02 p/m¹*

Z-profielen aflopend

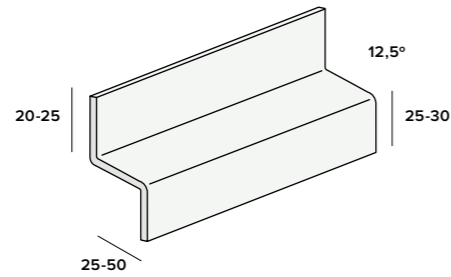

20x25x25x3 mm

nr. 0924

Kleur: wit, crème (RAL 9001)
Verpakking: 10x600 cm
Prijs: € 6,42 p/m¹

20x40x30x3 mm

nr. 0942

Kleur: wit, crème (RAL 9001)
Verpakking: 10x600 cm
Prijs: € 8,37 p/m¹

20x50x30x3 mm

nr. 0953

Kleur: wit
Verpakking: 5x600 cm
Prijs: € 8,80 p/m¹

20x25x25x3 mm folie

nr. 0924

Folie: UV-bestendige folie met houtnerf
Kleur: crème (RAL 9001)
Verpakking: 5x600 cm
Prijs: € 18,56 p/m¹

20x40x30x3 mm folie

nr. 0942

Folie: UV-bestendige folie met houtnerf
Kleur: crème (RAL 9001)
Verpakking: 5x600 cm
Prijs: € 22,39 p/m¹

Stoelprofielen

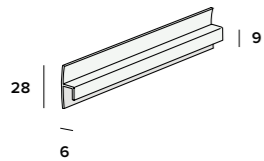

6 mm

nr. 0282

Kleur: wit, crème, zwart
Verpakking: 20x300 cm
Prijs: € 4,74 p/m¹

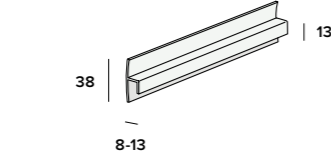

8 mm

nr. 0283

Kleur: wit, zwart
Verpakking: 20x300 cm
Prijs: € 4,83 p/m¹

10 mm

nr. 0284

Kleur: zwart
Verpakking: 20x300 cm
Prijs: € 5,05 p/m¹

12 mm

nr. 0285

Kleur: wit, zwart
Verpakking: 20x300 cm
Prijs: € 5,22 p/m¹

Kokerprofielen

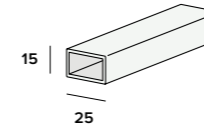

25x15x2 mm

nr. 1564

Kleur: wit
Verpakking: 10x600 cm
Prijs: € 6,40 p/m¹

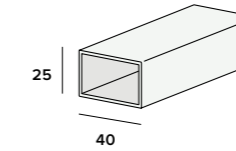

40x25x2 mm

nr. 1565

Kleur: wit
Verpakking: 10x600 cm
Prijs: € 10,91 p/m¹

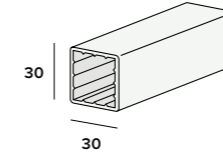

30x30x1,5 mm

nr. 1566

Kleur: wit
Verpakking: 10x600 cm
Prijs: € 12,15 p/m¹

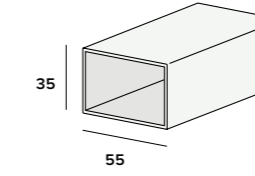

55x35x2 mm

nr. 1567

Kleur: wit
Verpakking: 10x600 cm
Prijs: € 17,57 p/m¹

H-verbindingprofielen

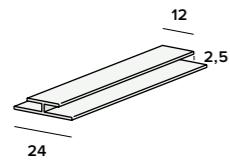

2,5 mm nr. 0403

Kleur: wit
Verpakking: 20x260 cm
Prijs: € 2,21 p/m¹

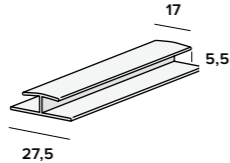

6 mm nr. 0413

Kleur: wit
Verpakking: 10x520 cm
Prijs: € 2,91 p/m¹

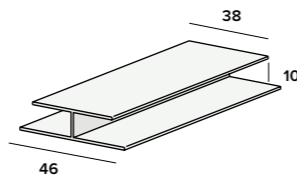

10 mm nr. 0508

Kleur: verkeerswit (RAL 9016), crème (RAL 9001)
Verpakking: 10x600 cm
Prijs: € 2,44 p/m^{1*}

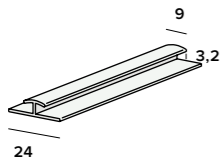

3,2 mm nr. 0451

Kleur: wit, zwart
Verpakking: 20x300 cm
Prijs: € 3,48 p/m¹

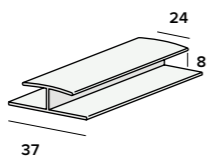

8 mm nr. 0416

Kleur: wit
Verpakking: 20x500 cm
Prijs: € 3,56 p/m¹

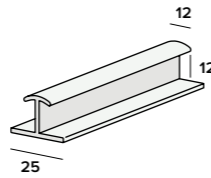

12 mm nr. 0457

Kleur: wit
Verpakking: 20x300 cm
Prijs: € 4,10 p/m¹

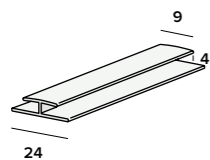

4 mm nr. 0407

Kleur: wit, zwart
Verpakking: 10x260 cm
Prijs: € 1,93 p/m¹

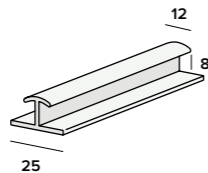

8 mm nr. 0455

Kleur: wit, zwart
Verpakking: 20x250 cm
Prijs: € 4,01 p/m¹

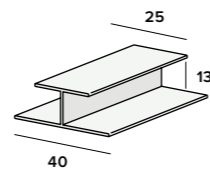

13 mm nr. 0417

Kleur: wit
Verpakking: 25x275cm
Prijs: € 4,01 p/m¹

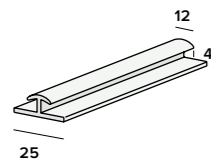

4 mm nr. 0452

Kleur: wit
Verpakking: 20x300 cm
Prijs: € 3,54 p/m¹

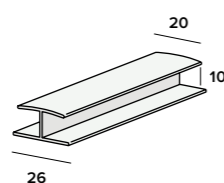

10 mm nr. 0420

Kleur: wit
Verpakking: 10x260, 520 cm
Prijs: € 3,67 p/m¹

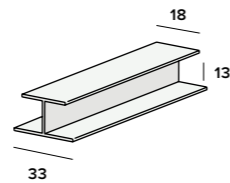

13 mm nr. 0432

Kleur: wit
Verpakking: 25x600 cm
Prijs: € 4,28 p/m¹

H-verbindingprofielen

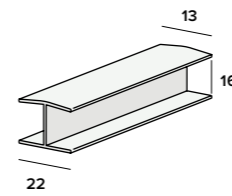

16 mm nr. 0415

Kleur: wit
Verpakking: 10x260, 520 cm
Prijs: € 4,16 p/m¹

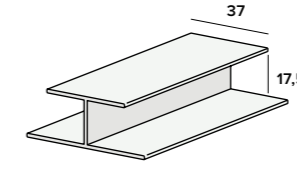

17,5 mm nr. 2113

Kleur: verkeerswit (RAL 9016), crème (RAL 9001)
Verpakking: 5x600 cm
Prijs: € 4,54 p/m¹

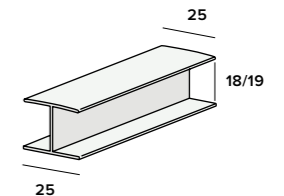

18/19 mm nr. 0450

Kleur: wit
Verpakking: 10x260, 520 cm
Kleur: zwart (RAL9011)
Verpakking: 10x260 cm
Prijs: € 3,48 p/m¹

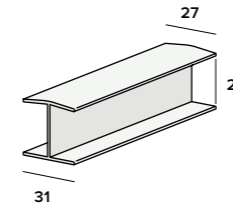

20 mm nr. 0460

Kleur: wit
Verpakking: 10x500 cm
Prijs: € 5,25 p/m¹

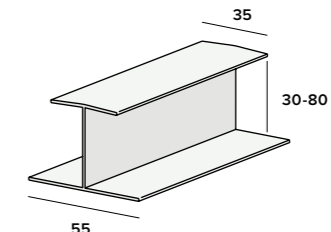

30 mm nr. 0470

Kleur: wit
Verpakking: 10x500 cm
Prijs: € 2,12 p/m^{1*}

40 mm nr. 0471

Kleur: wit
Verpakking: 10x500 cm
Prijs: € 2,27 p/m^{1*}

50 mm nr. 0472

Kleur: wit
Verpakking: 10x500 cm
Prijs: € 2,47 p/m^{1*}

H-verbindingprofielen 2-delig

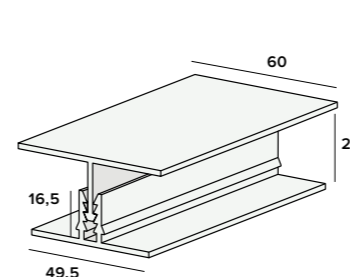

20 mm nr. 0422

Kleur: wit
Verpakking: 25x400 cm
Prijs: € 7,98 p/m^{1*}

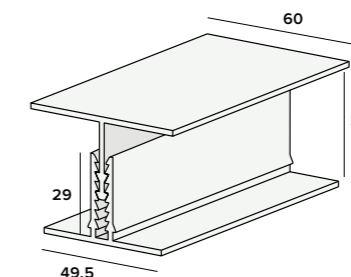

30 mm nr. 0430

Kleur: wit
Verpakking: 25x400 cm
Prijs: € 7,98 p/m^{1*}

U-profielen 4 t/m 18 mm

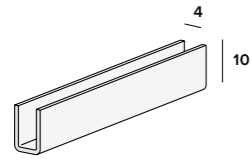

4 mm nr. 0804
 Extra: voorspanning tot 3 mm
 Kleur: wit
 Verpakking: 10x260 cm
 Prijs: € 1,69 p/m¹

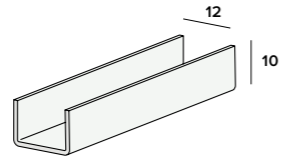

12 mm nr. 0812
 Kleur: wit
 Verpakking: 25x275 cm
 Prijs: € 2,47 p/m¹

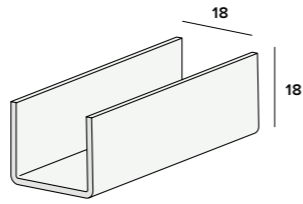

18 mm nr. 0818
 Kleur: wit
 Verpakking: 10x260, 520 cm
 Kleur: grijs (RAL7040), zwart, ecru
 Verpakking: 10x260 cm
 Prijs: € 3,29 p/m¹

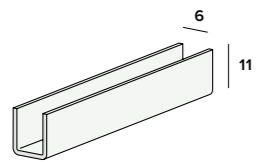

6 mm nr. 0806
 Extra: voorspanning tot 5 mm
 Kleur: wit
 Verpakking: 10x260, 520 cm
 Prijs: € 1,98 p/m¹

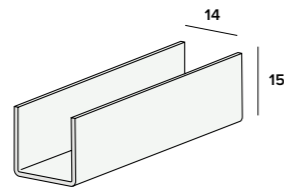

14 mm nr. 0814
 Kleur: wit
 Verpakking: 10x500 cm
 Prijs: € 3,10 p/m¹

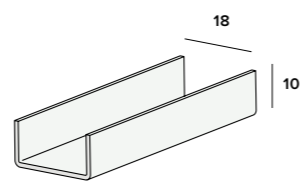

18 mm nr. 0819
 Kleur: wit, zwart
 Verpakking: 10x260 cm
 Prijs: € 1,93 p/m¹

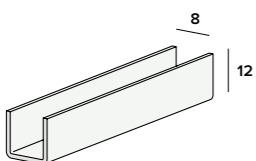

8 mm nr. 0808
 Kleur: wit, zwart
 Verpakking: 10x260 cm
 Prijs: € 2,69 p/m¹

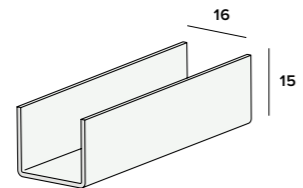

16 mm nr. 0815
 Kleur: wit
 Verpakking: 10x260, 520 cm
 Prijs: € 3,34 p/m¹

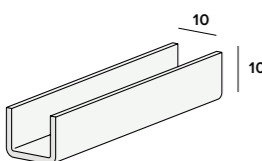

10 mm nr. 0810
 Kleur: wit
 Verpakking: 10x260, 520 cm
 Kleur: grijs (RAL7040), zwart
 Verpakking: 10x260 cm
 Prijs: € 1,98 p/m¹

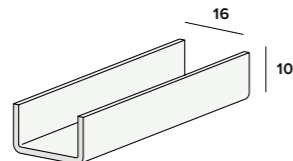

16 mm nr. 0816
 Kleur: wit
 Verpakking: 10x260 cm
 Prijs: € 1,91 p/m¹

U-profielen 20 t/m 30 mm

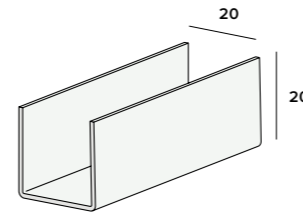

20 mm nr. 0820
 Kleur: wit
 Verpakking: 10x260, 520 cm
 Prijs: € 3,65 p/m¹

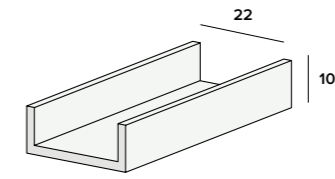

22 mm nr. 0822
 Kleur: wit
 Verpakking: 10x500 cm
 Prijs: € 4,16 p/m¹

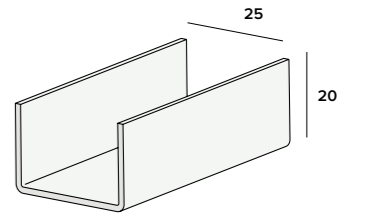

25 mm nr. 0825
 Kleur: wit
 Verpakking: 10x520 cm
 Prijs: € 4,44 p/m¹

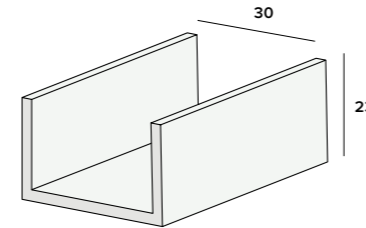

30 mm nr. 0833
 Kleur: wit
 Verpakking: 10x500 cm
 Prijs: € 11,00 p/m¹

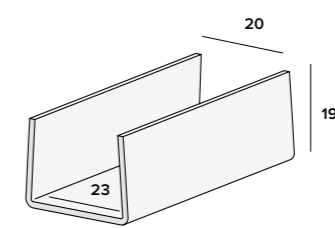

23 mm nr. 0823
 Kleur: wit
 Verpakking: 10x520 cm
 Prijs: € 5,55 p/m¹

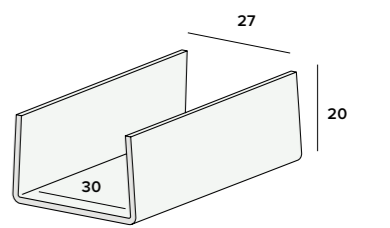

30 mm nr. 0830
 Kleur: wit
 Verpakking: 20x500 cm
 Prijs: € 4,44 p/m^{1*}

U-profielen 40 t/m 120 mm

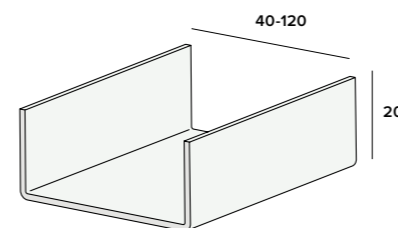

40 mm nr. 0840
 Kleur: wit
 Verpakking: 20x500 cm
 Prijs: € 2,27 p/m^{1*}

50 mm nr. 0850
 Kleur: wit
 Verpakking: 10x520 cm
 Prijs: € 2,38 p/m^{1*}

80 mm nr. 0880
 Kleur: wit
 Verpakking: 10x520 cm
 Prijs: € 3,29 p/m^{1*}

60 mm nr. 0860
 Kleur: wit
 Verpakking: 10x500 cm
 Prijs: € 2,59 p/m^{1*}

100 mm nr. 0895
 Kleur: wit
 Verpakking: 10x520 cm
 Prijs: € 3,48 p/m^{1*}

70 mm nr. 0870
 Kleur: wit
 Verpakking: 10x520 cm
 Prijs: € 2,84 p/m^{1*}

120 mm nr. 0897
 Kleur: wit
 Verpakking: 10x520 cm
 Prijs: € 5,77 p/m^{1*}

Eind- en omrandingprofielen

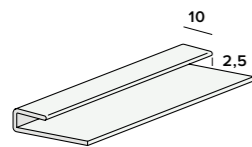

2,5 mm nr. 0202

Kleur: wit
Verpakking: 10x260 cm
Prijs: € 1,70 p/m¹

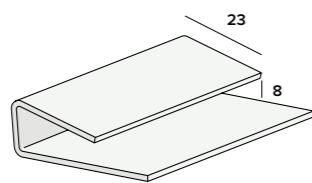

8 mm nr. 2281

Kleur: verkeerswit (RAL 9016)
Verpakking: 50x300 cm
Prijs: € 2,39 p/m¹*

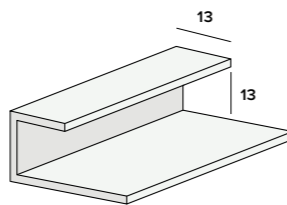

13 mm nr. 0231

Kleur: wit
Verpakking: 20x500 cm
Prijs: € 4,24 p/m¹

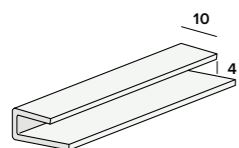

4 mm nr. 7621

Kleur: wit, zwart
Verpakking: 25x275 cm
Prijs: € 1,75 p/m¹

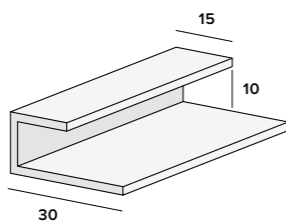

10 mm nr. 0219

Kleur: wit
Verpakking: 20x500 cm
Prijs: € 3,92 p/m¹

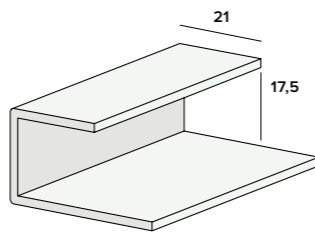

17,5 mm nr. 2120

Kleur: verkeerswit (RAL 9016), crème (RAL 9001)
Verpakking: 5x500 cm
Prijs: € 3,31 p/m¹*

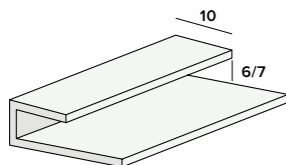

6/7 mm nr. 0207

Kleur: wit
Verpakking: 20x500 cm
Prijs: € 2,76 p/m¹

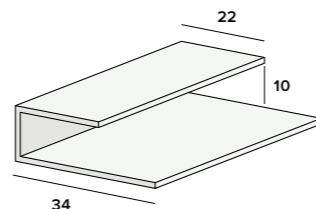

10 mm nr. 0509

Kleur: verkeerswit (RAL 9016)
Verpakking: 10x300, 600 cm
Prijs: € 1,95 p/m¹*

Kleur: crème (RAL 9001)
Verpakking: 10x600 cm
Prijs: € 2,44 p/m¹*

10 mm folie nr. 0509

Kleur: folie crème (RAL 9001), donkergroen, staalblauw (RAL 5011)
Verpakking: 5x600 cm
Prijs: € 7,29 p/m¹*

Systemwandprofielen

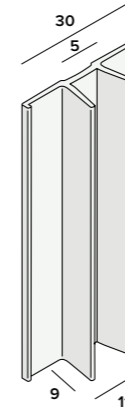

Omega afdekprofiel nr. 1811

Prijs: 30x9 mm
Kleur: wit
Verpakking: 10x300 cm
Prijs: € 2,88 p/m¹

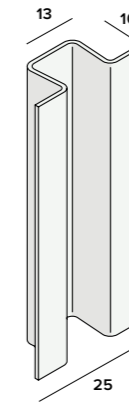

Omegaprofiel voor 1811 nr. 1812

Materiaal: staal
Kleur: metaal
Verpakking: 40x250, 300 cm
Prijs: € 3,06 p/m¹*

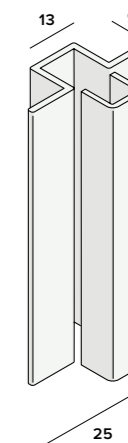

Omegaprofiel nr. 1830

Afmeting: 2-delig 13x9 mm
Kleur: wit
Verpakking: 20x500 cm
Prijs: € 5,16 p/m¹

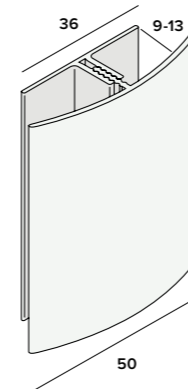

Verbindingsprofiel nr. 0409

Prijs: 2-delig 9-13 mm
Kleur: wit
Verpakking: 20x500 cm
Prijs: € 6,98 p/m¹

Plintaftichtingprofielen

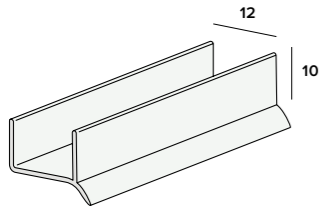

12 mm nr. 3614

Kleur: transparant
Verpakking: 100x500 cm
Prijs: € 1,33 p/m*

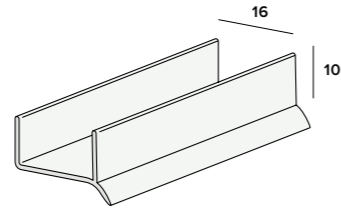

16 mm nr. 3626

Kleur: wit, transparant
Verpakking: 100x500 cm
Prijs: € 1,39 p/m*

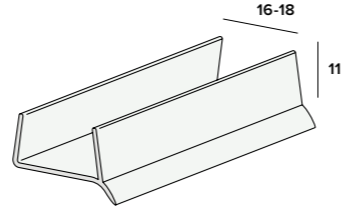

16/18 mm nr. 3616

Kleur: zwart, transparant
Verpakking: 1x500 cm
Prijs: € 1,41 p/m*

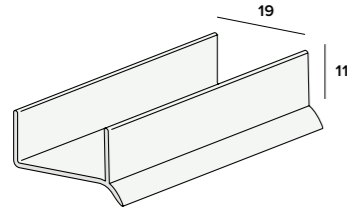

19 mm nr. 3619

Kleur: wit, transparant
Verpakking: 100x500 cm
Prijs: € 1,49 p/m*

Kabelgoten

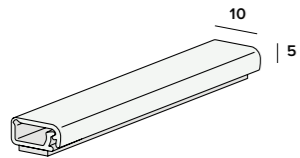

10x5 mm nr. 1805

Extra: zelfklevend
Kleur: wit
Verpakking: 10x260 cm
Prijs: € 3,30 p/m*

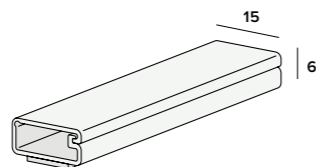

15x6 mm nr. 1807

Extra: zelfklevend
Kleur: wit
Verpakking: 10x260 cm
Prijs: € 3,66 p/m*

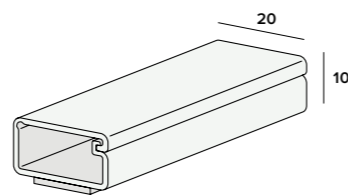

20x10 mm nr. 1808

Extra: zelfklevend
Kleur: wit
Verpakking: 10x260 cm
Prijs: € 4,24 p/m*

Heering Portal

Alles bij de hand op één plek!

Bestel waar en wanneer het u uitkomt, check uw facturen, vraag promotiepakketten aan en meer.

Met de Heering Portal regelt u alles vanaf één plek!

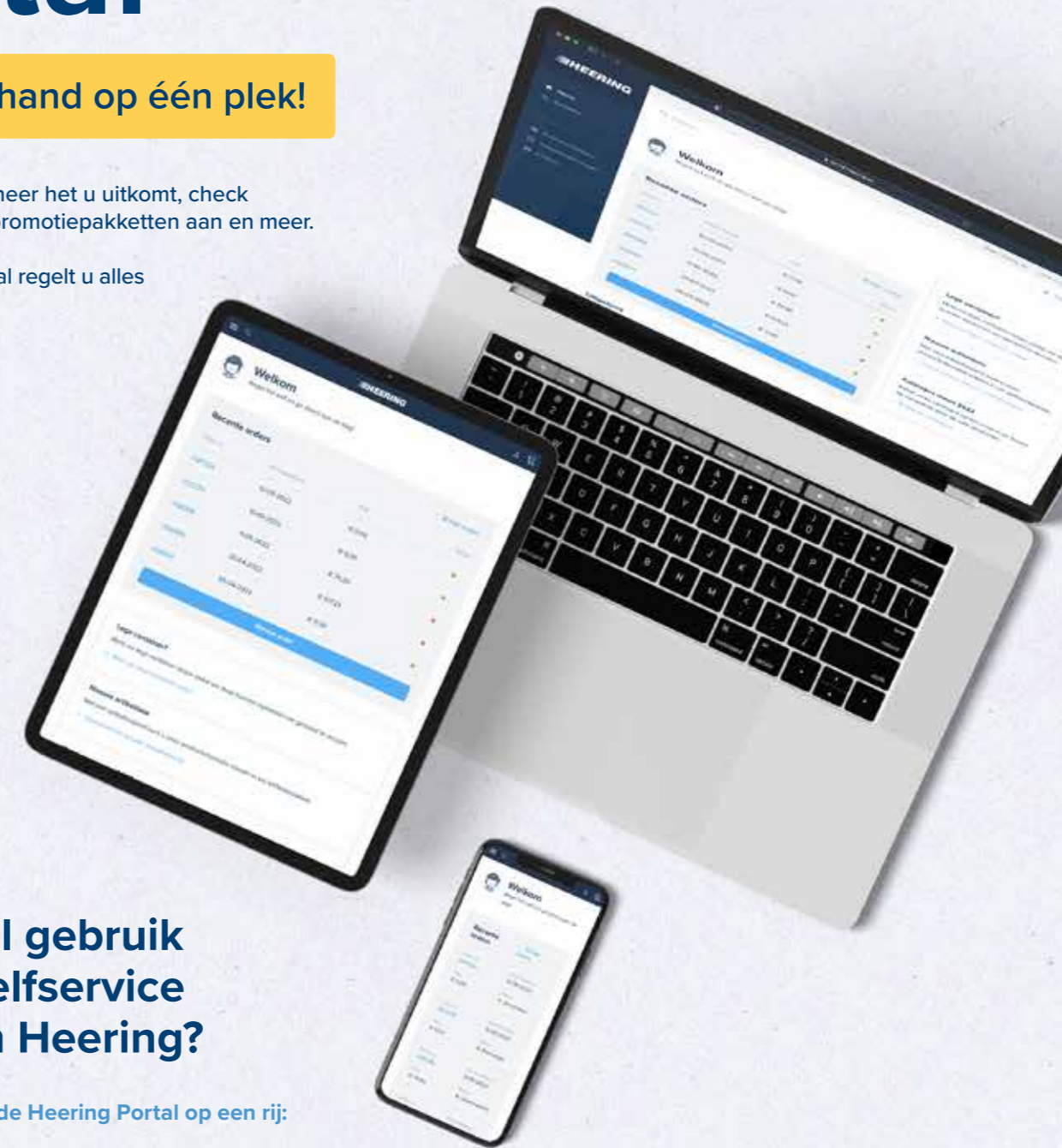

Maakt u al gebruik van het selfservice portal van Heering?

Alle voordelen van de Heering Portal op een rij:

- 24/7 online bestellen
- Snelle en foutloze orders door suggesties voor benodigde artikelen, favorieten en kluslijsten
- Altijd inzicht en direct toegang tot uw orders, pakbonnen, track & trace data en facturen
- Gemakkelijk artikelen en containers retourneren
- Gratis promotiemiddelen aanvragen
- Altijd up to date met de laatste artikeldata en productnieuws

Maak een account aan op portal.heering.eu



12.1	Hoekverbindingprofielen	168
12.2	Schuifrailprofielen	169
12.3	Schuifdeursystemen	170
12.4	Diverse meubel- en meubelomrandingprofielen	171

MEUBEL- EN | 12 INTERIEURPROFIELEN

Hoekverbindingprofielen

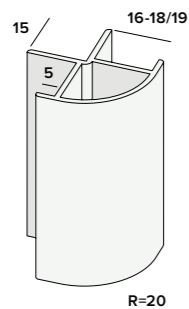

Hoekverbinding 16 mm nr. 0316

Kleur: wit, zwart
Verpakking: 10x260 cm
Prijs: € 6,35 p/m¹

Hoekverbinding 18/19 mm nr. 0322

Kleur: wit
Verpakking: 10x260, 520 cm
Kleur: zwart
Verpakking: 10x260 cm
Prijs: € 5,09 p/m¹

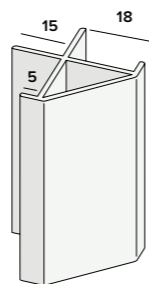

Hoekverbinding 18 mm nr. 0356

Kleur: wit, zwart
Verpakking: 10x260 cm
Prijs: € 5,31 p/m¹

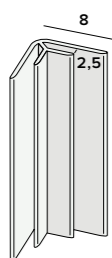

Inwendig 2,5 mm nr. 0304

Kleur: wit
Verpakking: 10x260 cm
Prijs: € 2,94 p/m¹

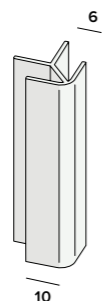

Uitwendig 6 mm nr. 0307

Kleur: wit
Verpakking: 25x275 cm
Prijs: € 2,39 p/m¹

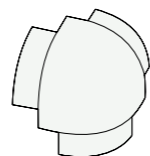

Hoekstuk (voor 0316/0322) nr. 0320

Kleur: wit, zwart
Verpakking: per stuk
Prijs: € 1,34 p/st



Eindstuk (voor 0316/0322) nr. 0321

Kleur: zwart
Verpakking: per stuk
Prijs: € 0,94 p/st

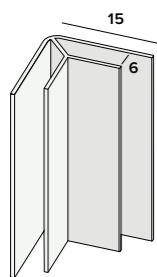

Inwendig 6 mm nr. 0314

Kleur: wit
Verpakking: 20x520 cm
Prijs: € 4,70 p/m¹

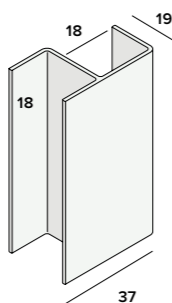

Uitwendig 18 mm nr. 0351

Kleur: wit
Verpakking: 10x260 cm
Prijs: € 6,12 p/m¹

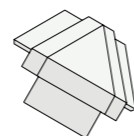

Hoekstuk (voor 0356) nr. 0357

Kleur: wit, zwart
Verpakking: per stuk
Prijs: € 1,24 p/st

Schuifrailprofielen

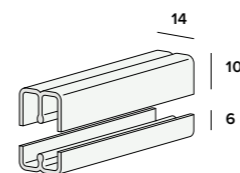

Bovenrail 2x4 mm nr. 1312

Kleur: wit, zwart
Verpakking: 25x275 cm
Prijs: € 2,10 p/m¹

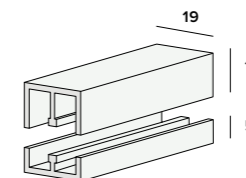

Bovenrail 2x6 mm nr. 1318

Kleur: wit, zwart
Verpakking: 10x260 cm
Prijs: € 2,76 p/m¹

Onderrail 2x4 mm nr. 1313

Kleur: wit, zwart
Verpakking: 25x275 cm
Prijs: € 1,79 p/m¹

Onderrail 2x6 mm nr. 1319

Kleur: wit, zwart
Verpakking: 10x260 cm
Prijs: € 1,98 p/m¹

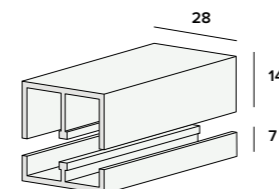

Bovenrail 2x10 mm nr. 1328

Kleur: wit, zwart
Verpakking: 10x260 cm
Prijs: € 4,54 p/m¹

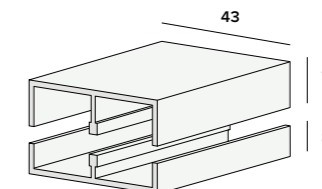

Bovenrail 2x18 mm nr. 1342

Kleur: wit
Verpakking: 10x260 cm
Prijs: € 6,38 p/m¹

Onderrail 2x10 mm nr. 1329

Kleur: wit, zwart
Verpakking: 10x260 cm
Prijs: € 3,12 p/m¹

Onderrail 2x18 mm nr. 1343

Kleur: wit
Verpakking: 10x260 cm
Prijs: € 4,49 p/m¹

Schuifdeurenssystemen

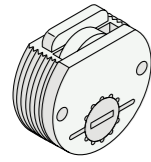

Inboorroller Ø 35 mm nr. 1307

Extra: verstelbaar voor 1303
 Kleur: wit
 Verpakking: 100 st
 Prijs: € 3,12 p/st

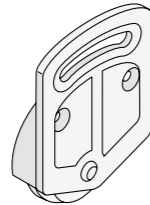

Inboorroller Ø 35 mm nr. 1309

Extra: verstelbaar voor 1303
 Kleur: wit
 Verpakking: 100 st
 Prijs: € 1,38 p/st

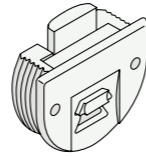

Inboorgeleider Ø 35 mm nr. 1308

Extra: verstelbaar voor 1303
 Kleur: wit
 Verpakking: 100 st
 Prijs: € 1,36 p/st

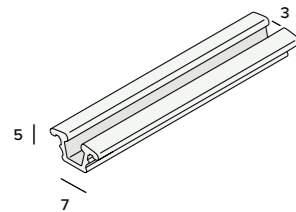

Infrees rollerrailprofiel nr. 1303

Kleur: wit, zwart
 Verpakking: 40x300 cm
 Prijs: € 1,55 p/m¹

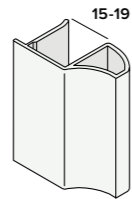

Handgreetprofiel nr. 1365

Afmeting: voor 15-19 mm plaatdikte
 Kleur: wit, zwart
 Verpakking: 10x260 cm
 Prijs: € 7,21 p/m¹

Meubelomrandingprofielen

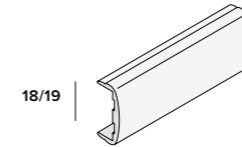

Softrand 18/19 mm nr. 1560

Kleur: wit, zwart, grijs (RAL 7040)
 Verpakking: 10x260 cm
 Prijs: € 2,76 p/m¹

Kleur: aluminium
 Verpakking: 10x260 cm
 Prijs: € 4,69 p/m¹

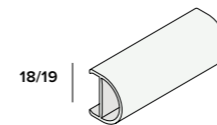

Panelsoft 18/19 nr. 1550

Kleur: wit, zwart
 Verpakking: 10x260 cm
 Prijs: € 3,25 p/m¹



Eindstuk (voor 1550) nr. 1552

Kleur: wit, zwart
 Verpakking: 24 st
 Prijs: € 0,94 p/st

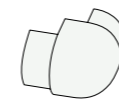

Hoekstuk (voor 1550) nr. 1553

Kleur: wit, zwart
 Verpakking: 24 st
 Prijs: € 1,11 p/st

Diverse meubelprofielen

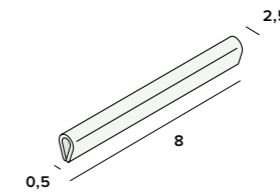

Posterprofiel nr. 1708

Afmeting: 8x2,5 mm
 Kleur: zwart
 Verpakking: 10x500 cm
 Prijs: € 1,44 p/m¹

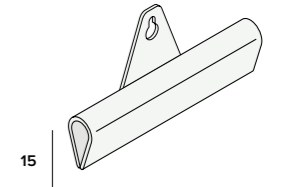

Posterprofiel nr. 1715

Afmeting: 15x5 mm
 Kleur: zwart, transparant
 Verpakking: 25x300 cm
 Kleur: wit
 Verpakking: 10x300, 520 cm
 Prijs: € 1,67 p/m¹

Ophangbeugel (voor 1715) nr. 1716

Kleur: transparant
 Verpakking: 100 st
 Prijs: € 0,35 p/st

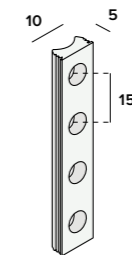

Schapdragerprofiel nr. 1513

Kleur: wit
 Verpakking: 20x500 cm
 Prijs: € 1,98 p/m¹

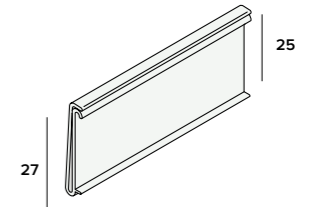

Scannerprofiel nr. 4027

Afmeting: 27 mm, zelfklevend
 Kleur: transparant
 Verpakking: 50x300 cm
 Prijs: € 1,98 p/m¹

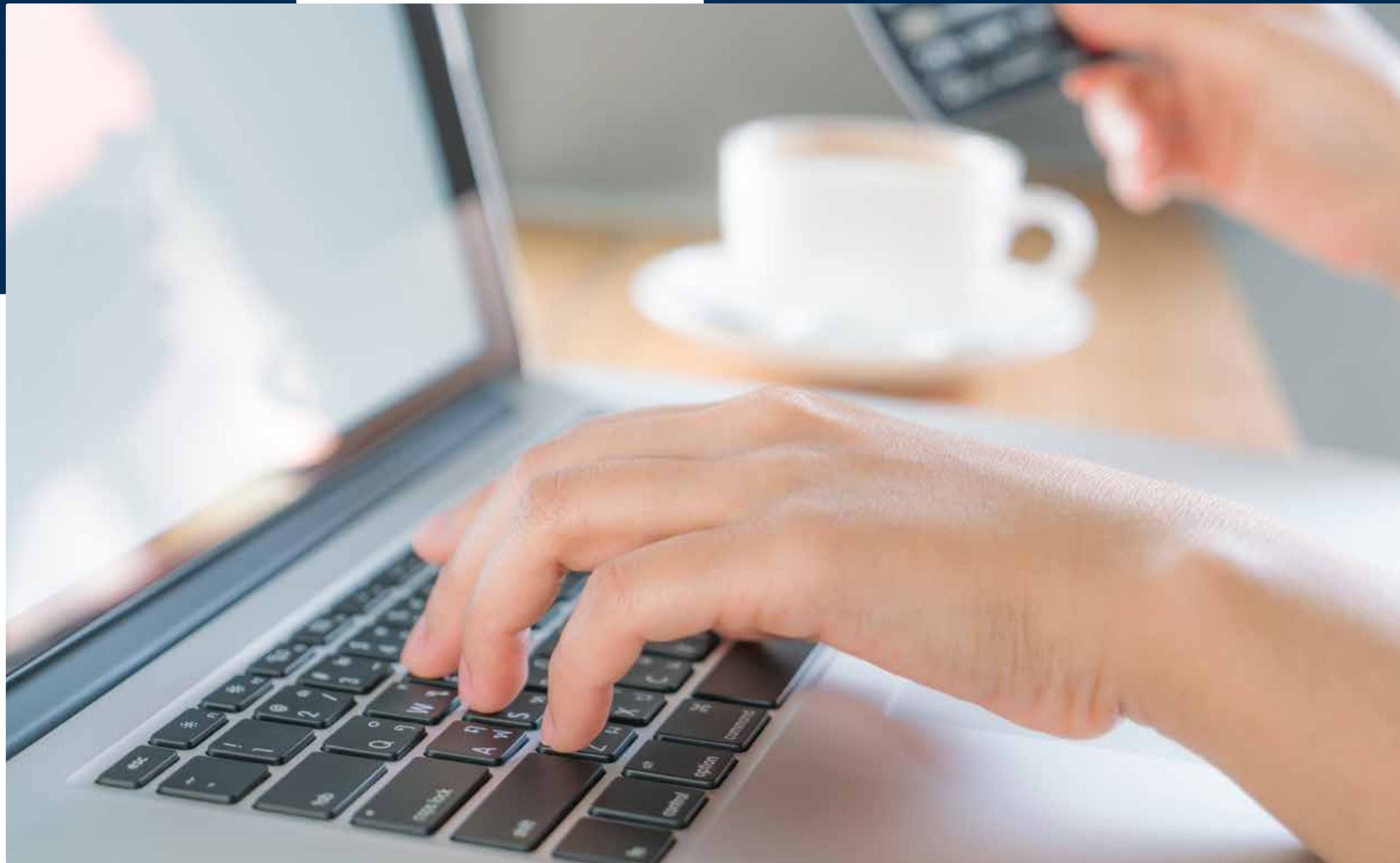

13.1 Bestelinformatie	175
13.2 Verkoop- en leveringsvoorwaarden	176



HEERING KUNSTSTOF PROFIELEN BV

Industrieterrein 'de Rollepaal'
Archimedesstraat 5
NL-7701 SG Dedemsvaart

Postbus 57
NL-7700 AB Dedemsvaart
Tel. 0523 - 615 631

info@heering.eu
www.heering.eu

Online bestellen

Via ons Heering Portal kunt u 24 uur per dag 7 dagen per week alle voorraadartikelen bestellen. De bestelsite wordt continu bijgewerkt, zodat u altijd de meest actuele producten bestelt. Op heering.eu vindt u meer informatie over onze producten. Ook folders, brochures, monsters zijn op de website snel en eenvoudig aan te vragen.

Track en Trace

Via de website kunt u ook bekijken of uw bestelling onderweg is en nog belangrijker: zien hoe laat de goederen worden geleverd! U kunt hiermee nog efficiënter plannen of planningen afgeven: u weet immers wanneer de goederen geleverd worden.

Veelgestelde vragen

Op de website kunt u ook terecht met uw vragen. De veelgestelde vragen pagina bevat nuttige informatie en wordt continu geupdate. De meeste klanten blijken online snel het antwoord op een vraag te kunnen vinden.

Whatsapp / chat

Mocht uw vraag niet beantwoord worden op onze website, dan kunt u ook chatten met ons. Elke dag staat onze customer service afdeling klaar om uw vragen te beantwoorden. De chat is bereikbaar op werkdagen tussen 08:00 en 17:00 uur. Mocht u willen Whatsappen met ons, dan kan dat ook. U kunt uw bericht (of bijvoorbeeld foto's) sturen naar 06-51744921 en wij zullen u dan zo snel mogelijk van een antwoord voorzien.

Per telefoon 0523 - 615 631

Uiteraard kunt u ook telefonisch contact met ons opnemen. Iedere werkdag van 08:00 tot 12:15 uur en van 13:00 tot 17:00 uur staat de customer service afdeling voor u klaar om u over onze producten te adviseren of uw vragen te beantwoorden.

Goederen afhalen? Tijdig bestellen!

Goederen afhalen is mogelijk indien u tijdig van te voren bestelt. Dit i.v.m. de automatisering van onze goederenstroom in het magazijn. A.u.b. altijd eerst melden bij de balie! Vanwege extra logistieke arbeid berekenen wij 7% over de netto factuurwaarde (excl. BTW) met een minimum van € 27,50 per order extra.

Bestellen voor:	Afhalen vanaf:
09.15 uur	10.15 uur
11.45 uur	13.30 uur
14.15 uur	15.15 uur
16.15 uur	08.00 uur de volgende morgen

Openingstijden afhaalmagazijn:

08.00 - 12.15 uur en 13.15 - 17.00 uur

Monsters ter beoordeling

Van bijna alle producten liggen monsters gereed. Ter beoordeling en goedkeuring sturen wij u op verzoek graag eerst een monster.

Levering

Leveringen geschieden franco door geheel Nederland (eilanden uitgezonderd). Bij orders beneden de € 500,- bruto orderbedrag excl. BTW wordt € 35,- vrachtkosten in rekening gebracht. Levering uitsluitend in aangegeven verpakkinghoeveelheden, anders wordt € 19,- per aangebroken verpakking in rekening gebracht.

Bij levering op een ander adres dan het vaste afleveradres wordt € 25,- kosten in rekening gebracht. Indien goederen niet tijdig geleverd worden dan is het niet mogelijk vervolgschade door oponthoud van werkzaamheden of anderszins op Heering Kunststof Profielen BV te verhalen.

Prijzen/kortingen

De prijzen in deze catalogus zijn in euro's, excl. BTW. Kortingen op prijzen met * en zonder * volgens afspraak. Prijzen voor projecten en grote hoeveelheden in overleg.

Meer catalogi?

Meer bestelcatalogi zenden wij u op verzoek graag toe. Of kijk op heering.eu voor de digitale catalogus.

Product niet gevonden?

Het door u gewenste product staat niet in deze catalogus? Bel voor advies. Heering beschikt over een uitgebreid overzicht van beschikbare matrijzen.

Promotiematerialen

Als verkoper of gebruiker van onze producten willen we u zo goed mogelijk ondersteunen in uw reclameactiviteiten. Heering heeft hiervoor talrijke promotionele middelen ontwikkeld. Van folders en brochures tot en met professionele showroomdisplays. Vraag uw accountmanager naar de mogelijkheden.

Leveringsvoorwaarden

Voor al onze transacties gelden onze verkoopvoorwaarden zoals gedeponeerd bij de K.v.K. te Zwolle onder nummer 05037856.

ISO 9001: 2000

De nieuwe certificering gaat verder dan productkwaliteit. Met de ISO 9001: 2000 certificering wordt een sterke nadruk gelegd op uw eisen ten aanzien van het product en uw mate van tevredenheid.

Vermelding RAL-kleuren

Genoemde RAL-kleuren in deze bestelcatalogus zijn benaderingen. De afgedrukte kleurvlakken zijn een benadering van de werkelijkheid en kunnen afwijken.

Wijzigingen voorbehouden

Wijzigingen betreffende prijzen, afmetingen, modellen, verpakking en eventuele zetfouten in deze catalogus voorbehouden.

Copyright

Niets uit deze documentatie van Heering Kunststof Profielen BV mag vervoelvoudigd en/of openbaar gemaakt worden door middel van druk, fotokopie of op welke andere wijze dan ook, zonder voorafgaande schriftelijke toestemming van de uitgever.

Verkoop- en leveringsvoorwaarden

Algemene Verkoop- en Leveringsvoorwaarden van Heering Kunststof Profielen BV gevestigd te Dedemsvaart (gemeente Hardenberg) gedeponeerd bij de Kamer van Koophandel onder nummer 05037856.

1. Toepasselijkheid:

- 1.1 Deze voorwaarden gelden voor iedere aanbieding en iedere overeenkomst tussen Heering Kunststof Profielen B.V., hierna te noemen Heering c.s., en een koper, waarop Heering c.s. deze voorwaarden van toepassing heeft verklaard, voor zover van deze voorwaarden niet door partijen schriftelijk is afgeweken. Heering c.s. gaat, tenzij schriftelijk anders is overeengekomen, niet akkoord met algemene voorwaarden van koper.
- 1.2 Aan eventuele overeengekomen afwijkingen van deze voorwaarden kan koper geen rechten ontlenen voor toekomstige overeenkomsten met Heering c.s.
- 1.3 Heering c.s. verbindt zich uitsluitend indien deze algemene voorwaarden van toepassing zijn. Andere algemene voorwaarden / Inkoop voorwaarden wijst Heering c.s. expliciet af. Levering van producten door Heering c.s. maakt niet dat Heering c.s. (gebruik van) andere voorwaarden dan haar eigen voorwaarden heeft geaccepteerd of dat die van toepassing zijn.
- 1.4 In geval van strijdigheid tussen een bepaling in een overeenkomst en een bepaling in deze voorwaarden, prevaleert de bepaling uit de overeenkomst.

2. Offertes; opdrachten; totstandkoming overeenkomst

- 2.1 De door Heering c.s. uitgebrachte offertes zijn vrijblijvend; zij zijn geldig gedurende 30 dagen, tenzij anders aangegeven.
- 2.2 Prijzen zijn exclusief BTW, tenzij anders aangegeven.
- 2.3 Heering c.s. is slechts aan een door koper gegeven opdracht gebonden indien en nadat de opdracht door Heering c.s. schriftelijk is bevestigd. Dit is een bewijsovereenkomst.
- 2.4 Toezeggingen door en afspraken met ondergeschikten van Heering c.s., indien en voor zover deze geen vertegenwoordigingsbevoegdheid hebben, binden Heering c.s. niet dan nadat en voor zover zij schriftelijk door Heering c.s. zijn bevestigd.
- 2.5 De inhoud van de website, folders, catalogi en andere documentatie van Heering c.s., zoals prijzen, maten, kleuren, montage instructies en overige specificaties, is aan wijziging onderhevig en bindt Heering c.s. niet, tenzij naar die inhoud uitdrukkelijk wordt verwezen in de overeenkomst. Elke nieuwe prijsnotering van Heering c.s. stelt de voorgaande buiten werking.
- 2.6 Indien een overeenkomst plaatsvindt door middel van EDI (Electronic Data Interchange) of telefax, worden de EDI en telefaxberichten gelijk gesteld aan schriftelijke stukken. Koper stemt ermee in dat Heering c.s. digitaal met koper en met derden communiceert.
- 2.7 Indien koper een aanbieding van Heering c.s. niet aanvaardt dient zij de aanbieding en alle bijbehorende documentatie terstond aan Heering c.s. te retourneren.
- 2.8 Heering c.s. is niet verplicht het te vervaardigen product in productie te nemen, wanneer de door Heering c.s. verstrekte proefserie door koper nog niet is goedgekeurd en hij Heering c.s. schriftelijk zulks heeft bericht, dan wel Heering c.s. die goedkeuring nog niet schriftelijk heeft bevestigd. Ook indien Heering c.s. het te vervaardigen product in productie neemt voorafgaande aan goedkeuring door koper, is koper verplicht dit af te nemen.

3. Levering; levertijd; deelleveringen; retouren

- 3.1 Leveringen geschieden franco (CIF) door geheel Nederland mits de bruto faktuur-waarde excl. BTW boven het door Heering c.s. in haar geldende prijslijst vermelde minimum franco-bruto orderbedrag excl. BTW is (eilanden uitgezonderd). Bij orders beneden het bedoelde bruto-franco orderbedrag excl. BTW worden vrachtkosten in rekening gebracht. Leveringen geschieden uitsluitend in de aangegeven verpakkingshoeveelheden, indien anders overeengekomen zal er een toeslag worden berekend. Leveringen op een afwijkend adres anders dan het vaste afleveradres is koper eveneens een toeslag aan Heering c.s. verschuldigd. Wanneer als leverings-conditie één van de "Incoterms" is overeengekomen, zullen de op het moment van het sluiten van de overeenkomst geldende Incoterms van toepassing zijn.

- 3.2 Tenzij schriftelijk anders wordt overeengekomen geldt dat:
 - de gekochte zaken worden vervoerd voor risico van koper, die voor een voldoende verzekering dient te zorgen;
 - Heering c.s. de wijze van transport van de gekochte zaken bepaalt; en
 - het risico ten aanzien van de gekochte zaken overgaat op koper op het moment van levering.
- 3.3 Heering c.s. heeft het recht voor de gekochte zaken instructies, normen en toelatings-voorschriften voor opslag, bewerking of verwerking, gebruik of toepassing aan koper te verstrekken, welke door koper zullen worden nageleefd en aan afnemers van koper ter beschikking worden gesteld. Koper staat ervoor in dat de overeengekomen plaats van aflevering bereikbaar en begaanbaar is voor voertuigen tot 40 ton en dat op de plaats van aflevering een deugdelijke heftruck aanwezig is, die geschikt is voor het ontladen van de gekochte zaken. Koper is hiervoor verantwoordelijk en aansprakelijk.
- 3.4 Koper is verplicht de gekochte zaken af te nemen op het moment waarop deze volgens de overeenkomst aan hem ter beschikking worden gesteld, dan wel worden bezorgd. Indien koper de afname weigert of nalatig is met het verstrekken van informatie of instructies, noodzakelijk voor de levering, is koper zonder ingebrekestelling in verzuim en zullen de zaken worden opgeslagen voor risico van koper. Koper zal in dat geval alle aanvullende kosten, waaronder in ieder geval opslagkosten, verschuldigd zijn.
- 3.5 Een overeengekomen levertijd is geen fatale termijn, tenzij uitdrukkelijk schriftelijk anders is overeengekomen. Bij niet-tijdige levering dient koper Heering c.s. derhalve schriftelijk in gebreke te stellen.
- 3.6 De levertijd gaat pas in nadat koper alle gegevens, waarvan Heering c.s. aangeeft dat deze noodzakelijk zijn, of waarvan koper redelijkerwijs behoort te begrijpen dat deze noodzakelijk zijn in het kader van de uitvoering van de overeenkomst, aan Heering c.s. heeft verstrekt.
- 3.7 Als wijzigingen in de opdracht aan Heering c.s. ertoe leiden dat de voor het uitvoeren van de overeenkomst benodigde tijd langer is, wordt de levertijd met die extra benodigde tijd verlengd.
- 3.8 De levertijd is gebaseerd op de verwachting dat Heering c.s. de met de levering verband houdende werkzaamheden kan uitvoeren zoals ten tijde van het sluiten van de overeenkomst was voorzien en dat de voor het uitvoeren van de overeenkomst benodigde materialen tijdig aan Heering c.s. zullen worden geleverd.
- 3.9 Het is Heering c.s. toegestaan verkochte zaken in gedeelten te leveren. Indien de zaken in gedeelten worden geleverd, is Heering c.s. bevoegd elk gedeelte afzonderlijk te factureren. Dit geldt niet indien een deellevering geen zelfstandige waarde heeft.
- 3.10 Retouren welke veroorzaakt worden door schuld van de koper, zullen gecrediteerd worden minus 15% van de goederenwaarde en eventuele vrachtkosten. Dit geldt enkel mits alles in ongeschonden staat verkeert en het goederen betreft uit het reguliere voorraadprogramma van Heering c.s. Retourname is mogelijk tot 30 dagen na ontvangst van de goederen, tenzij anders is overeengekomen.

4. Eisen en normen in het land van bestemming

Koper dient zich ervan te vergewissen dat de gekochte zaken en de daarbij behorende verpakking, etikettering, en andere informatie voldoen aan alle in het land van bestemming daaraan gestelde eisen en normen. Het gebruik van de gekochte zaken en de conformiteit met de in het land van bestemming geldende eisen en normen is voor risico van koper.

5. Monsters; modellen; voorbeelden

Indien door Heering c.s. een model, monster of voorbeeld is getoond of verstrekt, wordt dit vermoed slechts te zijn getoond of verstrekt bij wijze van aanduiding: de hoedanigheden van te leveren zaken kunnen van het monster, model of voorbeeld afwijken, tenzij uitdrukkelijk door Heering c.s. is vermeld dat zou worden geleverd conform getoonde of verstrekte monster, model of voorbeeld.

6. Beëindiging van de overeenkomst

- 6.1 De vorderingen van Heering c.s. op koper zijn onmiddellijk opeisbaar in onder andere de volgende gevallen:
 - indien na het sluiten van de overeenkomst aan Heering c.s. omstandigheden ter kennis komen die Heering c.s. goede grond geven te vrezen dat koper niet aan zijn verplichtingen zal voldoen;
 - in geval van liquidatie, faillissement of surseance van betaling van koper;
 - indien Heering c.s. koper gevraagd heeft zekerheid te stellen voor de nakoming en deze zekerheid uitblijft, dan wel onvoldoende is;
 - indien koper anderszins in verzuim is en niet voldoet aan zijn verplichtingen uit de overeenkomst.
 In genoemde gevallen is Heering c.s. bevoegd de (verdere) uitvoering van de overeenkomst op te schorten en/of tot gehele of gedeeltelijke ontbinding van de overeenkomst over te gaan, één en ander onder gehoudenheid van koper de hierdoor door Heering c.s. geleden schade te vergoeden en onverminderd de overigens aan Heering c.s. toekomende rechten.
- 6.2 Indien zich omstandigheden voordoen met betrekking tot personen en/of materiaal waarvan Heering c.s. zich bij de uitvoering van de overeenkomst bedient of zich pleegt te bedienen, welke van dien aard zijn dat de uitvoering van de overeenkomst onmogelijk dan wel dermate bezwaarlijk en/of onevenredig kostbaar wordt, dat naleving van de overeenkomst in redelijkheid niet meer kan worden gevergd, is Heering c.s. bevoegd de overeenkomst geheel of gedeeltelijk te ontbinden.

Artikel 7. Matrijzen

- 7.1 Indien Heering c.s. voor vervaardiging van een matrijs, vorm, hulp-gereedschap e.d. moet zorgdragen, vangt Heering c.s. eerst met de vervaardiging daarvan aan nadat koper de daarvoor overeengekomen tegemoetkoming in de vervaardigingskosten heeft betaald. Met wijzigingen, verbeteringen of reparaties aan een matrijs, vorm, hulpgereedschap e.d. vangt Heering c.s. eerst aan nadat de hiervoor verschuldigde (zo nodig geschatte) kosten zijn voldaan. Is hiervoor geen prijs overeengekomen, dan betaalt koper Heering c.s. op eerste verzoek een door Heering c.s. in redelijkheid vast te stellen voorschot op de kosten.
- 7.2 Matrijzen, vormen, hulpgereedschappen e.d., welke door Heering c.s. zijn vervaardigd, dan wel geheel of ten dele naar aanwijzingen van Heering c.s. zijn vervaardigd, zijn en blijven eigendom van Heering c.s. De door koper betaalde tegemoetkoming in de vervaardigingskosten moeten worden beschouwd als een aandeel van de totale kosten. De matrijzen, vormen, hulpgereedschappen e.d. worden door Heering c.s. bewaard indien zij niet voor de productie worden gebruikt. Indien zij drie jaar niet zijn gebruikt kunnen ze door Heering c.s. worden vernietigd, zonder dat daarvoor enige vergoeding aan koper behoeft te worden betaald en onverminderd het recht van Heering c.s. de aan vernietiging verbonden kosten aan koper in rekening te brengen.

Artikel 8. Werkzaamheden; advisering

- 8.1 Heering c.s. zal naar beste inzicht en vermogen en overeenkomstig de eisen van goed vakmanschap adviezen, berekeningen, tekeningen en andere informatieverstrekking verschaffen, maar staat niet in voor het bereiken van de hiermee beoogde resultaten. De door Heering c.s. verstrekte adviezen, berekeningen, tekeningen en andere informatie (bijvoorbeeld omtrent kwaliteit, capaciteit en/of resultaten) zijn derhalve geheel vrijblijvend en worden verstrekt bij wijze van voor Heering c.s. niet bindende informatie.
- 8.2 Koper zal alle door Heering c.s. verstrekte adviezen, berekeningen, tekeningen, offertes en andere informatie als strikt vertrouwelijk behandelen en slechts gebruiken voor het doel waarvoor ze zijn bestemd. Het is koper derhalve niet toegestaan bedoelde informatie zonder voorafgaande schriftelijke toestemming van Heering c.s. te verveelvoudigen, openbaar te maken of op enige andere wijze aan derden ter kennis te brengen of ter beschikking te stellen.
- 8.3 Voor enige directe of indirecte schade, in welke vorm en uit welke hoofde dan ook, behoudens in het geval van opzet of bewuste roekeloosheid van Heering c.s. of haar leidinggevende ondergeschikten voortvloeiend uit de in artikel 8.1 vermelde advisering en/of informatieverstrekking, is Heering c.s. niet aansprakelijk. Koper vrijwaart Heering c.s. tegen alle aanspraken van derden ter zake. Indien een beroep op deze bepaling in rechte niet wordt gehonoreerd geldt in ieder geval de aansprakelijkheidsbeperking van artikel 19 van deze voorwaarden.

Artikel 9. Hulpmiddelen en bescheiden

- 9.1 Door Heering c.s. aan koper ter beschikking gestelde hulpmiddelen en bescheiden, waaronder: rapporten, adviezen, ontwerpen, schetsen, tekeningen, software, displays, promotiemateriaal, begrotingen, specificaties, modellen, mallen, matrixen en gereedschappen, blijven te allen tijde eigendom van Heering c.s.
- 9.2 Koper is verplicht de in lid 1 van dit artikel bedoelde hulpmiddelen en bescheiden, die aan hem ter beschikking zijn gesteld, voor zijn rekening:
 - a. te merken als herkenbaar eigendom van Heering c.s.;
 - b. in goede staat te houden;
 - c. te verzekeren tegen alle risico's voor de tijd dat zij daarvan houdster is;
 - d. op eerste verzoek aan Heering c.s. te retourneren en ter beschikking te stellen.
- 9.3 Het is koper zonder voorafgaande schriftelijke toestemming van Heering c.s. verboden de in lid 1 van dit artikel bedoelde hulpmiddelen en bescheiden anders te gebruiken dan in het kader van de overeenkomst, te verveelvoudigen, na te maken, te bezwaren, aan derden ter inzage te geven of ter beschikking te stellen of anderszins ten behoeve van derden te (doen) gebruiken of aan derden over te dragen.

Artikel 10. Programmatuur

- 10.1 Indien Heering c.s. aan koper programmatuur ter beschikking stelt wordt daarmee door Heering c.s. een niet-exclusief recht tot het gebruik van de programmatuur aan koper verleend. Koper zal de met Heering c.s. overeengekomen gebruiksbepalingen steeds stipt naleven. Het gebruiksrecht van koper omvat uitsluitend het recht om de programmatuur te laden en uit te voeren.
- 10.2 De programmatuur mag door koper uitsluitend in zijn eigen bedrijf of organisatie worden gebruikt op de verwerkingseenheid en voor een bepaald aantal of soort gebruikers of aansluitingen waarvoor het gebruiksrecht is verstrekt. Het gebruiks-recht kan alleen betrekking hebben op meerdere verwerkingseenheden en/of gebruikers indien en voor zover dat schriftelijk met Heering c.s. is overeengekomen.
- 10.3 Het gebruiksrecht van de programmatuur is niet overdraagbaar. Het is koper derhalve niet toegestaan om de programmatuur en/of de dragers waarop deze is vastgelegd te verkopen, te verhuren, te verveelvoudigen, te sublicentiëren, te vervreemden, te bezwaren of op welke wijze of voor welk doel dan ook ter beschikking van een derde te stellen. Dit geldt ook indien de betreffende derde de programmatuur uitsluitend ten behoeve van koper gebruikt.
- 10.4 Koper zal de programmatuur niet wijzigen, anders dan in het kader van het herstellen van fouten, en niet gebruiken in het kader van de verwerking van gegevens ten behoeve van derden. De broncode van de programmatuur en de bij te ontwikkeling van de programmatuur voortgebrachte technische documentatie worden niet aan koper ter beschikking gesteld en mogen niet door koper worden gebruikt.
- 10.5 Onmiddellijk na het beëindigen van het gebruiksrecht van de programmatuur zal koper alle in zijn bezit zijnde exemplaren van de programmatuur op zijn kosten aan Heering c.s. retourneren.
- 10.6 Indien en voor zover Heering c.s. programmatuur van derden aan koper ter beschikking stelt zullen voor wat betreft die programmatuur de voorwaarden van die derden van toepassing zijn in aanvulling op onderhavige algemene voorwaarden. In geval van tegenstrijdigheid prevaleren onderhavige algemene voorwaarden. Koper aanvaardt de toepasselijkheid van de hiervoor bedoelde voorwaarden van derden.
- 10.7 Het is Heering c.s. toegestaan om technische maatregelen te nemen ter bescherming van de programmatuur. Indien Heering c.s. door middel van technische bescherming de programmatuur heeft beveiligd is het aan koper niet toegestaan om deze beveiliging te verwijderen, te ontwijken of ongedaan te maken.
- 10.8 Heering c.s. is niet aansprakelijk voor eventuele schade voortvloeiend uit of verband houdende met het gebruik van de programmatuur en voor beschadigde of verloren gegane gegevens, tenzij sprake is van opzet of bewuste roekeloosheid van Heering c.s. of haar leidinggevende ondergeschikten.
- 10.9 Koper staat ervoor in dat geen rechten van derden zich verzetten tegen beschikbaarstelling aan Heering c.s. van apparatuur, programmatuur of materialen met het doel van gebruik of bewerking en zal Heering c.s. vrijwaren voor alle aanspraken van derden ter zake.

Artikel 11. Tolerantie

- 11.1 Heering c.s. heeft het recht tot meer- of minderlevering van maximaal 10% bij voorraadprofielen en maximaal 20% bij speciale profielen. Koper is gehouden tot betaling van de prijs van de feitelijk geleverde hoeveelheid profielen.
- 11.2 De profielen van Heering c.s. worden, tenzij anders aangegeven, geproduceerd volgens DIN-maat 16941 2a. Eventuele geringe afwijkingen in vorm, gewicht en kleur geven koper niet het recht een levering te weigeren.

Artikel 12. Eigendomsvoorbehoud

- 12.1 Heering c.s. blijft eigenaar van alle door haar aan koper krachtens enige overeenkomst geleverde of te leveren zaken totdat koper de tegenprestatie(s) met betrekking tot al deze zaken volledig is nagekomen. Indien Heering c.s. krachtens deze overeenkomst(en) diensten heeft verricht of dient te verrichten, blijven de in de vorige zin bedoelde zaken eigendom van Heering c.s. totdat koper ook de vorderingen van Heering c.s. betreffende de tegenprestatie(s) ter zake daarvan volledig heeft voldaan. Tevens geldt de voorbehouden eigendom voor vorderingen die Heering c.s. op koper verkrijgt wegens niet-nakoming door koper van zodanige overeenkomst(en).
- 12.2 Indien het recht van het land van bestemming van de gekochte zaken verdergaande mogelijkheden kent tot het voorbehouden van de eigendom dan hierboven in lid 1 is bepaald, geldt tussen partijen dat deze verdergaande mogelijkheden geacht worden ten behoeve van Heering c.s. te zijn bedongen, met dien verstande dat wanneer objectief niet is vast te stellen op welke verdergaande regels deze bepaling betrekking heeft, het hierboven in lid 1 bepaalde blijft gelden.
- 12.3 Door Heering c.s. afgeleverde zaken, die onder het eigendomsvoorbehoud vallen, mogen slechts in het kader van een normale bedrijfsuitoefening worden doorverkocht. In geval van faillissement of surseance van betaling van koper is ook het doorverkopen in het kader van een normale bedrijfsuitoefening niet toegestaan. Overigens is koper niet bevoegd de zaken te verpanden of hier enig ander recht op te vestigen.
- 12.4 Op afgeleverde zaken die door betaling in eigendom van koper zijn overgegaan en zich nog in handen van koper bevinden, zal koper op eerste verzoek van Heering c.s. ten gunste van Heering c.s. een (stil) pandrecht vestigen tot meerdere zekerheid voor vorderingen die Heering c.s. uit welken hoofde dan ook op koper mocht hebben. De in dit lid opgenomen bevoegdheid geldt eveneens ten aanzien van door Heering c.s. geleverde zaken die door of in opdracht van koper zijn bewerkt of verwerkt, waardoor Heering c.s. haar eigendomsvoorbehoud heeft verloren.
- 12.5 Indien koper zijn verplichtingen niet nakomt of er gegronde vrees bestaat dat hij zulks niet zal doen is Heering c.s. gerechtigd afgeleverde zaken waarop eigendomsvoorbehoud rust bij koper of derden die de zaak voor koper houden weg te halen of weg te doen halen. Koper is verplicht hiertoe alle medewerking te verschaffen op straffe van een boete van 10% van het door hem verschuldigde per dag, onverminderd het recht van Heering c.s. op nakoming van deze verplichting, dan wel schadevergoeding of ontbinding.
- 12.6 Indien derden enig recht op de onder eigendomsvoorbehoud geleverde zaken willen vestigen of doen gelden, is koper verplicht Heering c.s. zo snel mogelijk op de hoogte te stellen.
- 12.7 Indien een derde overgaat tot betaling van het door koper aan Heering c.s. verschuldigde bedrag leidt dit niet tot het in vervulling gaan van de opschortende voorwaarde van betaling ten aanzien van het gemaakte eigendomsvoorbehoud. Heering c.s. behoudt in dat geval derhalve haar eigendomsvoorbehoud.
- 12.8 Koper verplicht zich de onder eigendomsvoorbehoud geleverde zaken te merken als het eigendom van Heering c.s. en te verzekeren en verzekerd te houden tegen brand-, ontploffings- en waterschade en tegen diefstal en de polis en het bewijs van premiebetaling van deze verzekering op eerste verzoek aan Heering c.s. ter inzage te geven.
- 12.9 Koper verplicht zich verder op eerste verzoek van Heering c.s.:
- alle aanspraken van koper op de verzekeraars met betrekking tot de onder eigendomsvoorbehoud geleverde zaken te verpanden aan Heering c.s. op de manier die wordt omschreven in art. 3:239 BW;
 - de vorderingen die koper verkrijgt jegens zijn afnemers bij het doorverkopen van onder eigendomsvoorbehoud door Heering c.s. geleverde zaken te verpanden aan Heering c.s. op de manier die wordt voorgeschreven in art. 3:239 BW;

- op andere manieren medewerking te verlenen aan alle redelijke maatregelen die Heering c.s. ter bescherming van haar eigendomsrecht met betrekking tot de zaken wil treffen en welke koper niet onredelijk hinderen in de normale uitoefening van zijn bedrijf.

Artikel 13. Betaling

- 13.1 Tenzij schriftelijk anders is overeengekomen dient betaling te geschieden binnen 30 dagen na factuurdatum door middel van wettig betaalmiddel ten kantore van Heering c.s. of door overschrijving van het verschuldigde bedrag naar de bankrekening van Heering c.s. Na het verstrijken van 30 dagen na de factuurdatum, zonder dat volledige betaling heeft plaatsgevonden, is koper in verzuim; koper is vanaf het moment van in verzuim treden over het opeisbare bedrag de wettelijke handelsrente verschuldigd aan Heering c.s.
- 13.2 Betaling dient plaats te vinden zonder korting of verrekening.
- 13.3 Door koper gedane betalingen strekken steeds ter afdoening in de eerste plaats van alle verschuldigde rente en kosten en in de tweede plaats van opeisbare facturen die het langst open staan, zelfs al vermeldt koper dat de voldoening betrekking heeft op een latere factuur.
- 13.4 Indien koper met de betaling van enige vordering jegens Heering c.s. in gebreke is, heeft Heering c.s. het recht de verdere uitvoering van alle tussen Heering c.s. en koper lopende overeenkomsten op te schorten tot die betaling is geschied, terwijl ook indien anders was overeengekomen, over de verdere levering contante betaling kan worden geëist. Het hier bepaalde geldt ook bij betwisting van de vordering door koper. Koper is niet bevoegd tot opschorting van zijn betalingsverplichting wegens klachten.

Artikel 14. Incassokosten

- 14.1 Indien Heering c.s. invorderingsmaatregelen neemt tegen koper die in verzuim is komen de kosten, vallende op die invordering, met een minimum van 10% van het openstaande bedrag, ten laste van koper.
- 14.2 Koper is jegens Heering c.s. alle door Heering c.s. gemaakte gerechtelijke kosten verschuldigd in alle instanties, waaronder in ieder geval maar niet uitsluitend worden begrepen griffierechten, advocaat- en deurwaarderskosten, tenzij deze onredelijk hoog zijn. Dit geldt alleen indien Heering c.s. en koper met betrekking tot een overeenkomst waarop deze algemene voorwaarden van toepassing zijn een gerechtelijke procedure voeren en een rechterlijke uitspraak in kracht van gewijsde gaat waarbij koper volledig of in overwegende mate in het ongelijk wordt gesteld.

Artikel 15. Gebreken; klachttermijnen

- 15.1 Koper dient de gekochte zaken bij aflevering te (laten) onderzoeken. Hierbij dient koper na te gaan of het geleverde aan de overeenkomst beantwoordt, te weten: of de juiste zaken zijn geleverd; of de afgeleverde zaken wat betreft kwantiteit (bijvoorbeeld het aantal en de hoeveelheid) overeenstemmen met het overeengekomene; of de afgeleverde zaken voldoen aan de overeengekomen kwaliteitseisen of - indien deze ontbreken - aan de eisen die gesteld mogen worden aan een normaal gebruik en/of handelsdoeleinden. Behoudens tegenbewijs gelden de door Heering c.s. op de vrachtbrieven, afleveringsbonnen e.d. opgegeven hoeveelheden als juist.
- 15.2 Zichtbare gebreken of tekorten dient koper binnen 14 dagen na levering schriftelijk aan Heering c.s. te melden. Onder zichtbare gebreken of tekorten als bedoeld in dit artikellid worden tevens verstaan de gebreken en tekorten die met het onderzoek als bedoeld in het voorgaande artikellid redelijkerwijze hadden behoren te worden ontdekt.
- 15.3 Niet-zichtbare gebreken dient koper binnen 14 dagen nadat deze zijn ontdekt, of redelijkerwijze hadden behoren te zijn ontdekt, en uiterlijk binnen één jaar na levering schriftelijk aan Heering c.s. te melden.
- 15.4 Voornoemde termijnen gelden op straffe van verval van enige aanspraak.
- 15.5 Ook indien koper tijdig reclameert, blijft zijn verplichting tot betaling en afname van gekochte zaken bestaan.
- 15.6 Zaken kunnen slechts na voorafgaande schriftelijke toestemming aan Heering c.s. worden geretourneerd.
- 15.7 De melding van gebreken en tekorten dient een zo gedetailleerd mogelijke omschrijving van de betreffende gebreken en tekorten te bevatten, zodat Heering c.s. in staat is hierop adequaat te reageren. Koper dient Heering c.s. in de gelegenheid te stellen de klacht(en) te onderzoeken, onder meer maar niet uitsluitend door Heering c.s. de toegang tot de gekochte zaken te (doen) verschaffen.

Artikel 16. Prijswijziging

Heering c.s. heeft het recht prijzen te wijzigen, tenzij schriftelijk anders is overeengekomen. Koper heeft in geval van prijswijziging het recht de gesloten overeenkomst te ontbinden middels een schriftelijke verklaring indien sprake is van een prijsverhoging van meer dan 10%. De ontbinding dient onverwijld na kennisneming door koper van de prijsverhoging te geschieden. Indien een prijsverhoging een gevolg is van een wettelijke- of andere overheidsmaatregel heeft Heering c.s. het recht de prijsverhoging door te berekenen aan koper, zelfs indien is overeengekomen dat de prijs vast is, zonder dat dit leidt tot een ontbindingsrecht van koper.

Artikel 17. Emballage

- 17.1 Heering c.s. is niet verplicht tot het verpakken van de gekochte zaken. Voor zover de gekochte zaken zijn verpakt kan Heering c.s. de verpakking afzonderlijk in rekening brengen. Heering c.s. is niet verplicht verpakking terug te nemen, tenzij schriftelijk anders is overeengekomen. Heering c.s. is vrij in de keuze van de verpakking en verzending van de gekochte zaken.
- 17.2 Koper is verplicht leenemballage (voor herhaald gebruik bestemde emballage, zoals stalen containers), die eigendom blijft van Heering c.s., binnen veertien dagen na levering leeg voor retourname door Heering c.s. aan te bieden. Indien koper zijn verplichtingen met betrekking tot emballage niet nakomt zijn alle kosten die hieruit voortvloeien voor zijn rekening, waaronder maar niet uitsluitend de kosten voortvloeiende uit te late retourzending, kosten van vervanging en kosten van herstel of reiniging.

Artikel 18. Garantie

- 18.1 Heering c.s. staat ervoor in dat de door haar geleverde zaken op het moment van levering vrij zijn van ontwerp-, materiaal- en fabricagefouten.
- 18.2 Indien de zaak binnen een jaar na levering een aantoonbare ontwerp-, materiaal- of fabricagefout vertoont die binnen een jaar na levering schriftelijk bij Heering c.s. is gemeld heeft koper (naar keuze van Heering c.s.) recht op herstel van de zaak, of levering van een vervangende zaak of een vervangend onderdeel voor de geleverde zaak (op hetzelfde leveringsadres in Nederland), tenzij deze fout het gevolg is van een ontwerp, aanwijzing of verzoek van koper. Een vervangen zaak wordt eigendom van Heering c.s.
- 18.3 De garantie geldt onder andere niet indien schade (mede) het gevolg is van: normale slijtage;
- een onjuiste behandeling of een onjuist gebruik, waaronder begrepen het niet in acht nemen van aanwijzingen of voorschriften, een ander dan het normale voorziene gebruik en het onoordeelkundig bewaren of onderhouden van de gekochte zaken;
 - werkzaamheden/montage, installatie of reparatie door derden of koper, zonder voorafgaande schriftelijke toestemming van Heering c.s.;
 - zaken die door koper aan Heering c.s. ter bewerking of uitvoering van een overeenkomst zijn verstrekt dan wel in overleg met koper zijn aangewend;
 - het verwerken door koper of derden van de gekochte zaken, tenzij het gaat om een bepaalde wijze van verwerken die Heering c.s. uitdrukkelijk in haar documentatie, brochures e.d. heeft vermeld en deze verwerking is uitgevoerd op een juiste wijze;
 - vandalisme, weersinvloeden of andere externe oorzaken;
 - klachten buiten de door Heering c.s. en/of toeleveranciers van Heering c.s. gestelde garantietermijn worden gemeld.
- 18.4 De garantie geldt slechts indien koper aan al zijn verplichtingen jegens Heering c.s. heeft voldaan of daarvoor voldoende zekerheid (bijvoorbeeld in de vorm van een bankgarantie) heeft gesteld.

Artikel 19. Aansprakelijkheid

- 19.1 Voor gebreken in geleverde zaken geldt uitsluitend de garantie zoals omschreven in artikel 18 (Garantie) van deze voorwaarden.
- 19.2 Elke aansprakelijkheid van Heering c.s. is, ongeacht de rechtsgrond, beperkt tot de factuurwaarde van de betreffende zaken, van de betreffende zending.
- 19.3 Heering c.s. is niet aansprakelijk voor gevolgschade, zoals schade in de vorm van winstderving en andere indirecte schade waaronder begrepen, maar niet uitsluitend, gemiste besparingen, schade door stagnatie, eventuele aansprakelijkheid van koper jegens derden en kosten voor het terughalen of vervangen van geleverde zaken.

- 19.4 Elk vorderingsrecht van koper jegens Heering c.s. vervalt na verloop van één jaar nadat koper met dit vorderingsrecht bekend is geworden, tenzij koper binnen deze termijn een gerechtelijke procedure tegen Heering c.s. is gestart.
- 19.5 Koper vrijwaart Heering c.s. tegen aanspraken op schadevergoeding van derden in verband met door Heering c.s. aan koper geleverde zaken of voor koper verrichte diensten, indien en voor zover Heering c.s. jegens deze derde(n) niet aansprakelijk zou zijn geweest ingevolge de overeenkomst en deze algemene voorwaarden, indien deze derde(n) zelf koper was/waren geweest.
- 19.6 De beperkingen van aansprakelijkheid in deze algemene voorwaarden gelden ook ten behoeve van derden die door Heering c.s. worden ingeschakeld bij de uitvoering van de overeenkomst.
- 19.7 Heering c.s. is niet aansprakelijk voor schade, van welke aard ook, ontstaan doordat zij is uitgegaan van door koper verstrekte onjuiste en/of onvolledige gegevens. Heering c.s. is niet verantwoordelijk voor het verifiëren van de juistheid of volledigheid van de door koper verstrekte gegevens. Koper zal Heering c.s. vrijwaren voor aanspraken van derden ter zake.
- 19.8 De op de websites van Heering c.s. opgenomen informatie is de enige informatiebron voor technische informatie over de producten van Heering c.s. Heering c.s. behoudt zich het recht voor om deze informatie aan te passen en is niet gehouden koper hierover te informeren. Heering c.s. is niet aansprakelijk voor schade, van welke aard ook, ontstaan door (al dan niet telefonisch) buiten de websites van Heering c.s. gegeven adviezen, raadgevingen, berekeningen of andere opgaven ter zake van de geleverde zaken. Koper is te allen tijde verplicht de deugdelijkheid van informatie en van geleverde zaken te onderzoeken in het kader van de koper voor ogen staande toepassing.
- 19.9 De in deze voorwaarden opgenomen beperkingen van aansprakelijkheid gelden niet indien de schade te wijten is aan opzet of bewuste roekeloosheid van Heering c.s. of haar leidinggevende ondergeschikten.

Artikel 20. Overmacht

- 20.1 Onder overmacht wordt verstaan: omstandigheden die de nakoming van de verbintenis verhinderen en die niet aan Heering c.s. zijn toe te rekenen. Hieronder zullen (indien en voor zover deze omstandigheden de nakoming onmogelijk maken of onredelijk bemoeilijken) mede zijn begrepen: stakingen; een algemeen gebrek aan benodigde grondstoffen en andere voor het tot stand brengen van de overeengekomen prestatie benodigde zaken of diensten; niet voorzienbare stagnatie bij toeleveranciers of andere derden waarvan Heering c.s. afhankelijk is; de omstandigheid dat Heering c.s. een prestatie die van belang is in verband met de door haar zelf te leveren prestatie niet, niet tijdig of niet behoorlijk geleverd krijgt; overheidsmaatregelen, zoals import- of exportbeperkingen, die Heering c.s. verhinderen haar verplichtingen tijdig en/of deugdelijk na te komen; bovenmatig ziekteverzuim; terroristische aanslagen; beperking of stopzetting van de levering van energie al of niet door openbare nutsbedrijven; brand; pandemie; stagnatie door vorstverlet of andere weersinvloeden; computerstoringen; internetstoringen en algemene vervoersproblemen.
- 20.2 Heering c.s. heeft ook het recht zich op overmacht te beroepen, indien de omstandigheid die (verdere) nakoming verhindert intreedt nadat Heering c.s. haar verbintenis had moeten nakomen.
- 20.3 Tijdens overmacht worden de leverings- en andere verplichtingen van Heering c.s. opgeschort. Indien de periode waarin door overmacht nakoming van de verplichtingen door Heering c.s. niet mogelijk is, langer duurt dan drie maanden zijn beide partijen bevoegd de overeenkomst te ontbinden zonder dat er in dat geval een verplichting tot schadevergoeding bestaat.
- 20.4 Indien Heering c.s. bij het intreden van de overmacht al gedeeltelijk aan haar verplichtingen heeft voldaan of slechts gedeeltelijk aan haar verplichtingen kan voldoen, is zij gerechtigd het reeds geleverde c.q. het leverbare deel afzonderlijk te factureren en is koper gehouden deze factuur te voldoen als betrof het een afzonderlijk contract.

Artikel 21. Geheimhouding

Beide partijen zijn, behoudens de voor hen geldende wettelijke verplichtingen, verplicht tot geheimhouding van alle vertrouwelijke informatie die zij in het kader van de overeenkomst van elkaar of uit andere bron hebben verkregen. Informatie geldt als vertrouwelijk als dit door de informatie verschaffende partij is medegedeeld of als dit voortvloeit uit de aard van de informatie.

Artikel 22. Intellectuele eigendomsrechten

- 22.1 Tenzij schriftelijk anders overeengekomen, berusten de (huidige en toekomstige) intellectuele eigendomsrechten op alle zaken die zijn of zullen worden aangeboden en/of geleverd alsmede op alle goederen (zaken en vermogensrechten) die op enige wijze verband houden met de waren, diensten en/of bedrijfsvoering van Heering c.s. (waaronder, maar niet beperkt tot, producten, ontwerpen, halffabrikaten, verpakkingen, etiketten, tekeningen, concepten, schetsen, modellen, dessins, mallen, machines, apparaten, foto's, afbeeldingen, promotiematerialen, webpagina's, logo's, domeinnamen, merken, benamingen, uitvindingen, ideeën, toepassingen, werkwijzen, software, productieprocessen, gegevensverzamelingen, knowhow, etc.) bij Heering c.s.
- 22.2 Onder intellectuele eigendomsrechten worden onder andere, maar niet uitsluitend, verstaan: auteursrechten, databankrechten, tekeningen- en/of modellenrechten, merkenrechten, octrooirechten, handelsnaamrechten, domeinnaamrechten, portretrechten, rechten in verband met slaafse nabootsing en/of andere vormen van ongeoorloofde mededinging, rechten op bedrijfsgeheimen, en rechten op knowhow, ongeacht of deze rechten zijn geregistreerd en met inbegrip van alle aanvragen voor en aanspraken op deze rechten en alle daaruit voortvloeiende vorderingsrechten.
- 22.3 Voor zover de in artikel 22.1 genoemde intellectuele eigendomsrechten nog niet van rechtswege bij Heering c.s. berusten maar bij koper, draagt koper deze, voor zover mogelijk, reeds hierbij voor alsdan kosteloos over aan Heering c.s. en garandeert hij daartoe gerechtigd te zijn. Indien deze overdracht niet rechtsgeldig zou zijn, zal koper de intellectuele eigendomsrechten op eerste verzoek van Heering c.s. kosteloos overdragen aan Heering c.s. Voor zover de genoemde intellectuele eigendomsrechten niet vatbaar zijn voor overdracht aan Heering c.s. en/of voor zover de wet overdracht niet toestaat, verleent de koper hierbij aan Heering c.s. een kosteloos, wereldwijd, eeuwigdurend, onherroepelijk, niet-opzegbaar, en sublicentieerbaar recht om deze intellectuele eigendomsrechten in de breedst mogelijke zin te gebruiken, welk recht hierbij wordt aanvaard door Heering c.s. De koper doet hierbij - voor zover wettelijk is toegestaan - afstand van zijn eventuele persoonlijkheidsrechten ten aanzien van de in artikel 22.1 genoemde intellectuele eigendomsrechten (in de zin van artikel 25 Auteurswet dan wel vergelijkbare bepalingen naar buitenlands recht), althans bevestigt dat hij geen beroep op die rechten zal doen.
- 22.4 Koper zal Heering c.s. kosteloos alle medewerking verlenen bij het verkrijgen van de in artikel 22.1 genoemde intellectuele eigendomsrechten. Koper is niet gerechtigd zelf enig intellectueel eigendomsrecht zoals aangeduid in artikel 22.1 te doen gelden. Koper zal geen inbreuk maken op de intellectuele eigendomsrechten van Heering c.s. Tenzij Heering c.s. daarvoor uitdrukkelijk, voorafgaand schriftelijke toestemming heeft gegeven, onthoudt koper zich van depots en registraties met betrekking tot de in artikel 22.1 genoemde intellectuele eigendomsrechten.
- 22.5 Indien koper aan Heering c.s. vraagt zaken te (laten) vervaardigen naar tekeningen, modellen, specificaties, monsters, en/of met gebruikmaking van door koper aangeleverde afbeeldingen of met inachtneming van andere aanwijzingen van koper, dan garandeert koper dat door de vervaardiging of levering van die zaken geen inbreuk wordt gemaakt op intellectuele eigendomsrechten van derden. Koper vrijwaart Heering c.s. ter zake en zal alle schade en kosten vergoeden die Heering c.s. lijdt doordat een derde zich op het standpunt stelt dat de vervaardiging of levering van de betreffende zaken inbreuk maakt op de aan die derde toekomende intellectuele eigendomsrechten.
- 22.6 Koper zal desgevraagd aan Heering c.s. alle medewerking verlenen ten behoeve van de handhaving en/of verdediging van de in artikel 22.1 genoemde intellectuele eigendomsrechten jegens derden, en/of ten behoeve van de verdediging van Heering c.s. tegen eventuele aanspraken van derden zoals omschreven in artikel 22.5.
- 22.7 Voor zover koper op grond van enige wettelijke bepaling of na toestemming van Heering c.s. het recht heeft om intellectuele eigendomsrechten van Heering c.s. te gebruiken, zal zij deze uitsluitend gebruiken gedurende en ten behoeve van de wederverkoop van de geleverde zaken en nimmer op zodanige wijze dat (de reputatie van) Heering c.s., de zaken, of de betreffende intellectuele eigendomsrechten daardoor mogelijk geschaad zouden kunnen worden.
- 22.8 Koper zal op eerste verzoek van Heering c.s. het gebruik van de aan Heering c.s. toekomende intellectuele eigendomsrechten onmiddellijk staken.

Artikel 23. Erken, handels- en domeinnamen en gegevens

- 23.1 Zonder uitdrukkelijke, voorafgaande schriftelijke toestemming van Heering c.s. is het koper niet toegestaan om gegevens met betrekking tot (de waren, diensten, bedrijfsvoering, etc. van) Heering c.s. voor publicatie te gebruiken. Zonder uitdrukkelijke, voorafgaande schriftelijke toestemming van Heering c.s. is het koper niet toegestaan om een domeinnaam, handelsnaam, en/of merk te (doen) registreren of een domeinnaam, een URL (Uniform Resource Locator), een handelsnaam, en/of een teken te (doen) gebruiken waarin (een teken dat gelijk is aan of overeenstemt met) de naam HEERING, KERALIT, UNIPANEL, NOVICELL, NOVABOARD, FIBERYL, MAMMUT, MILLI-MAX, MILLIMAX, PRODEC, of een ander(e) merk, handelsnaam of productnaam van Heering c.s. voorkomt en/of wordt gebruikt.
- 23.2 Met uitdrukkelijke, voorafgaande schriftelijke toestemming van Heering c.s. verrichte registraties van of aanvragen voor een domeinnaam, een handelsnaam en/of een merk waarin (een teken dat gelijk is aan of overeenstemt met) een van de in artikel 23.1 genoemde namen, of een ander(e) merk, handelsnaam of productnaam van Heering c.s. voorkomt en/of wordt gebruikt, zullen te allen tijde (uitsluitend) op naam worden gesteld van Heering c.s.
- 23.3 Indien koper (direct of indirect) houder is van, of anderszins op de hoogte is of komt van, enige niet op naam van Heering c.s. gestelde domeinnaamregistratie, handelsnaamregistratie, merkregistratie, en/of van enige URL, waarin (een teken dat gelijk is aan of overeenstemt met) een van de in artikel 23.1 genoemde namen, of een ander(e) merk, handelsnaam of productnaam van Heering c.s. voorkomt en/of wordt gebruikt, zal hij Heering c.s. daarvan onmiddellijk schriftelijk op de hoogte stellen en kosteloos alle door Heering c.s. gevraagde medewerking verlenen om te bewerkstelligen dat het betreffende gebruik onmiddellijk wordt gestaakt en de betreffende registratie onverwijld - naar keuze van Heering c.s. - hetzij wordt doorgehaald hetzij kosteloos wordt overgedragen aan en op naam wordt gesteld van Heering c.s.

Artikel 24. Adreswijzigingen

Koper is verplicht adreswijzigingen terstond schriftelijk aan Heering c.s. door te geven. Aan kopers laatste bij Heering c.s. bekende adres afgeleverde zaken worden geacht door koper te zijn ontvangen.

Artikel 25. Geschilbeslechting

In afwijking van de wettelijke regels voor de bevoegdheid van de burgerlijke rechter zal elk geschil tussen koper en Heering c.s., in geval de rechtbank bevoegd is, in eerste instantie bij uitsluiting worden beslecht door de Rechtbank Overijssel (locatie Zwolle). Heering c.s. blijft echter steeds bevoegd een geschil voor te leggen aan de volgens de wet of het toepasselijke internationale verdrag bevoegde rechter.

Artikel 26. Toepasselijk recht

- 26.1 Op elke overeenkomst tussen Heering c.s. en koper is Nederlands recht van toepassing.
- 26.2 De toepasselijkheid van elk internationaal verdrag inzake de koop van roerende lichamelijke zaken, waarvan de werking tussen partijen kan worden uitgesloten, wordt uitdrukkelijk uitgesloten. Meer in het bijzonder wordt de toepasselijkheid van het Weens Koopverdrag 1980 (Convention on the International Sale of Goods 1980) uitdrukkelijk uitgesloten.

Artikel 27. Slotbepalingen

- 27.1 In geval van verschillen tussen vertalingen van deze algemene voorwaarden en de Nederlandse tekst van de voorwaarden, prevaleert de Nederlandse tekst.
- 27.2 De nietigheid of vernietigbaarheid van enige bepaling van deze algemene voorwaarden of van overeenkomsten waarop deze algemene voorwaarden van toepassing zijn, laat de geldigheid van de overige bepalingen onverlet. Heering c.s. en koper zijn gehouden bepalingen die nietig zijn of vernietigd zijn te vervangen door wel geldige bepalingen met zoveel mogelijk dezelfde strekking als de nietige of vernietigde bepaling.
- 27.3 Heering c.s. is bevoegd wijzigingen in deze voorwaarden aan te brengen. Deze wijzigingen treden in werking op het aangekondigde tijdstip van in werking treden. Heering c.s. zal de gewijzigde voorwaarden tijdig aan koper toezenden. Indien geen tijdstip van in werking treden is meegedeeld, treden wijzigingen jegens koper in werking zodra hem de wijziging is medegedeeld.

HEERING®

Containers retourmelden

Meld uw lege container retour

Dagelijks controleren wij ons uitstaande containerbestand. Het is erg belangrijk dat wij zo snel mogelijk een melding krijgen als een container leeg is. Wij kunnen deze dan inplannen om gehaald te worden. Op die manier staat hij bij u niet meer in de weg en kan hij bij ons weer mee in het proces.

Scan de QR-code voor meer info en/of meld uw container retour.

U kunt ook telefonisch contact opnemen met onze customer service afdeling: 0523 - 615 631





HEERING®

Heering Kunststof Profielen BV

Archimedesstraat 5
NL-7701 SG Dedemsvaart

Postbus 57
NL-7700 AB Dedemsvaart

Tel. +31 (0)523 - 615 631
klantenservice@heering.eu

www.heering.eu